

Vitantonio®

雞蛋仔&熱壓 三明治機

Vitantonio
雞蛋仔&熱壓三明治機

VEH-10B-I

使用說明書

家庭使用

使用前請先詳細閱讀。

感謝您購買 Vitantonio 雞蛋仔&熱壓三明治機。為了正確使用本產品，請務必在使用前仔細閱讀本說明書。閱讀後請小心保存。

本產品適合一般家庭使用，請勿用於商業用途。

本產品只適用於電壓110V的地區。

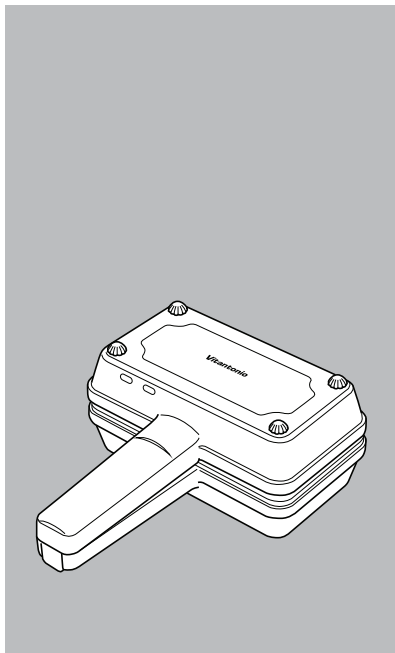



目錄

安全注意事項	1 • 2
使用前注意事項	3
部件名稱	4
如何安裝烤盤	5
如何拆卸烤盤	6
如何製作雞蛋仔	7~10
如何製作熱壓三明治	11 • 12
清潔保養	13
疑難排解	14
保固條款	15
售後服務	16
限用物質說明書	17



安全注意事項

請務必遵守



- 使用前請仔細閱讀「安全注意事項」，並務必遵守。
- 為了防止對人造成危害或財產損失，請必須遵守的事項。
- 以下標示區分並說明錯誤使用時可能造成的危害或損害程度。

 警告	有造成死亡或重傷的危險的內容。	 注意	可能會造成輕傷或發生財物損失的內容。
--	-----------------	---	--------------------

- 財物損失是指房屋、傢俱以及家畜、寵物相關的重大損失。
- 以下圖示表示您必須遵守的內容。



	不可以做「禁止」內容		必須執行「強制」內容
---	------------	---	------------

※閱讀後，請務必將其保存在隨時可查閱的地方。

 警告		
	不要自行分解、修理或改造。	否則可能會導致火災、觸電、起火或受傷（商品問題請聯絡客服中心）。
	請勿將主機浸入水中或用水沖洗。	否則可能導致觸電或短路
	請勿讓兒童或不熟悉操作的人士單獨使用。請勿放在幼兒可觸及之處。請勿在嬰幼兒可觸及之處使用。	否則可能導致觸電或受傷
	請勿用濕手插拔電源插頭。	否則可能導致觸電、短路
	電源線損壞或插座鬆動時請勿使用。	否則可能導致觸電、短路導致起火、火災
	請勿使用超過其額定值的插座或接線設備，或在AC110V以外的電壓下使用。	否則可能導致發熱導致火災
	請勿損壞電源線或電源插頭。請勿刮傷、加工、靠近發熱器具、強行彎曲、扭曲、拉扯、放置重物在上、綑綁、夾住或纏繞在主機上。	否則可能導致觸電、短路導致起火、火災
	請勿在火源附近使用。	否則可能導致故障、火災
	請勿在沒有烤盤的情況下通電。	否則可能導致火災、受傷、故障
	主機掉落或損壞時，或發生異常、故障時，請立即停止使用並拔下電源插頭。	有冒煙、起火、觸電的危險（異常或故障的例子如下） ●電源插頭、電線異常發熱。 ●電線損壞或無法通電。主機變形或異常發熱。（商品問題請聯絡客服中心。）
	請將電源插頭穩妥地插入根部。	否則可能導致觸電、火災

安全注意事項

請務必遵守

 警告		
	請先關上電源開關，再插上或拔下電源插頭。	否則可能導致觸電、火災
	安裝、拆卸烤盤或清潔時請先拔下電源插頭。	否則可能導致觸電、火災
	不使用時請將電源插頭從插座拔下。	否則可能導致觸電、火災
	請定期清除電源插頭上的灰塵和污垢。	否則濕氣等可能會導致絕緣不良，引起火災。（請定期拔下電源插頭，並用乾布擦拭。）
	請確保隔熱板或發熱線中沒有油等易燃物料。請確保已安裝妥當後再使用。	否則可能導致火災

 注意		
	使用途中，請勿移動。	否則可能導致受傷、故障的原因
	請勿在不穩定的地方使用。	否則可能因傾倒、掉落等導致破損、故障或受傷
	請勿在不耐熱的墊子上使用。	否則可能導致火災
	請勿在牆壁或傢俱附近使用。	蒸氣和熱氣可能會損壞傢俱和牆壁，導致變色、變形。請將主機與牆壁或角落保持20cm或以上的距離。
	使用中或使用後請勿觸摸高溫部位。	否則可能導致受傷、破損或故障
	請勿長時間連續使用。	連續使用「5次」或「約1小時」後，請關閉電源，拔下電源插頭，讓主機冷卻。否則可能導致故障。
	請勿用於一般家用以外的用途。	否則可能導致故障。
	請勿在室外使用，只限室內使用。	否則可能導致故障。
	請勿烹調食材以外的東西。	否則可能導致故障。
	請勿在烤盤上放上過多食材。	否則可能會因食材太多漏出而導致受傷。
	請勿用力打開或關上主機。	否則可能導致產品受損。
	請勿在使用途中打開主機。	否則可能導致燙傷、故障。
	請勿將水倒入烤盤上加熱。	否則可能導致故障。
	清潔時請先拔下電源插頭。	否則可能導致觸電、受傷。
	請在主機冷卻後再進行拆卸烤盤來清潔。	否則可能導致受傷。
	拔下電源插頭時，請務必握住電源插頭，而不是拉扯電源線。	否則可能導致觸電、短路而引起火災。
	不使用時，請將電源插頭從插座拔下。	否則可能導致觸電、火災。

使用前注意事項

關於氣味和煙霧	首次使用本產品時，發熱管在加熱過程中會冒煙和發出異味，是由於在生產過程中對產品進行了保護處理造成的，並非產品故障。 第一次使用時，先將烤盤裝上，不要添加任何食物，讓它運行約4分鐘（直到綠燈色亮起），然後才開始烹飪。請留意，開始使用後可能會有多次冒煙，但這並非故障。
烤盤的清潔	第一次使用時，請用沾有廚房用中性清潔劑的柔軟海綿清洗烤盤，用水充分沖洗乾淨，擦乾後才使用。
為了延長烤盤不沾塗層的使用壽命	<ul style="list-style-type: none"> ●請勿使用刀子、叉子、金屬針等尖銳金屬刮擦烤盤。 ●清潔時，請勿使用研磨粉、尼龍刷或金屬刷等。 ●請勿讓烤盤表面或背面在沾有污漬的情況下儲存。否則可能導致烘烤不均勻、不沾塗層腐蝕。 ●請勿使用洗碗機或烘乾機。
關於儲存和運輸	為了防止在儲存和運輸過程中損壞主機或烤盤，請在上、下烤盤之間墊上報紙或其他紙張，以減少主機中的空隙和磨擦，並確保鎖緊把手。 請妥善保管原包裝盒，以便在儲存和運輸過程中使用。
請勿長時間連續使用	<p>若要連續烹調，請限制在「5次」或「約1小時」內。使用後，請拔下電源插頭，讓主機冷卻（約30分鐘~1小時）。</p> <pre> graph LR A[電源開啟] --> B[第一次烹調] B --> C["... 或 約1小時"] C --> D[第5次烹飪] D --> E[拔下電源插頭] E --> F[休息約30分鐘至1小時左右] F --> A </pre>
關於烹調食材	本產品不能像電熱鍋般直接烹調肉類、蔬菜、麵條等。 此外，如果在烤盤上只加熱水或蛋液等液態食品，可能會導致產品損壞或故障。
關於主機在使用過程中變色	由於使用過程中有熱度，產品的顏色可能會稍微變深，但這不是故障。使用後，當溫度恢復正常時，顏色又會恢復原來的顏色。
關於長期使用導致主機變色	請參閱本說明書中的保養說明（第13頁），並在每次使用後清潔產品。 然而，長期使用後，主機的顏色可能會比剛購買時變暗，但這不是故障。
請勿將冷凍食材直接放在烤盤上	不要將冷凍的麵團或麵包放在烤盤上加熱。否則可能會導致故障。
收納時請勿將電源線纏繞在主機上	可能會對電源線造成壓力並導致其故障。

本產品不得藉由外接計時器或分離遙控系統操作。

部件名稱

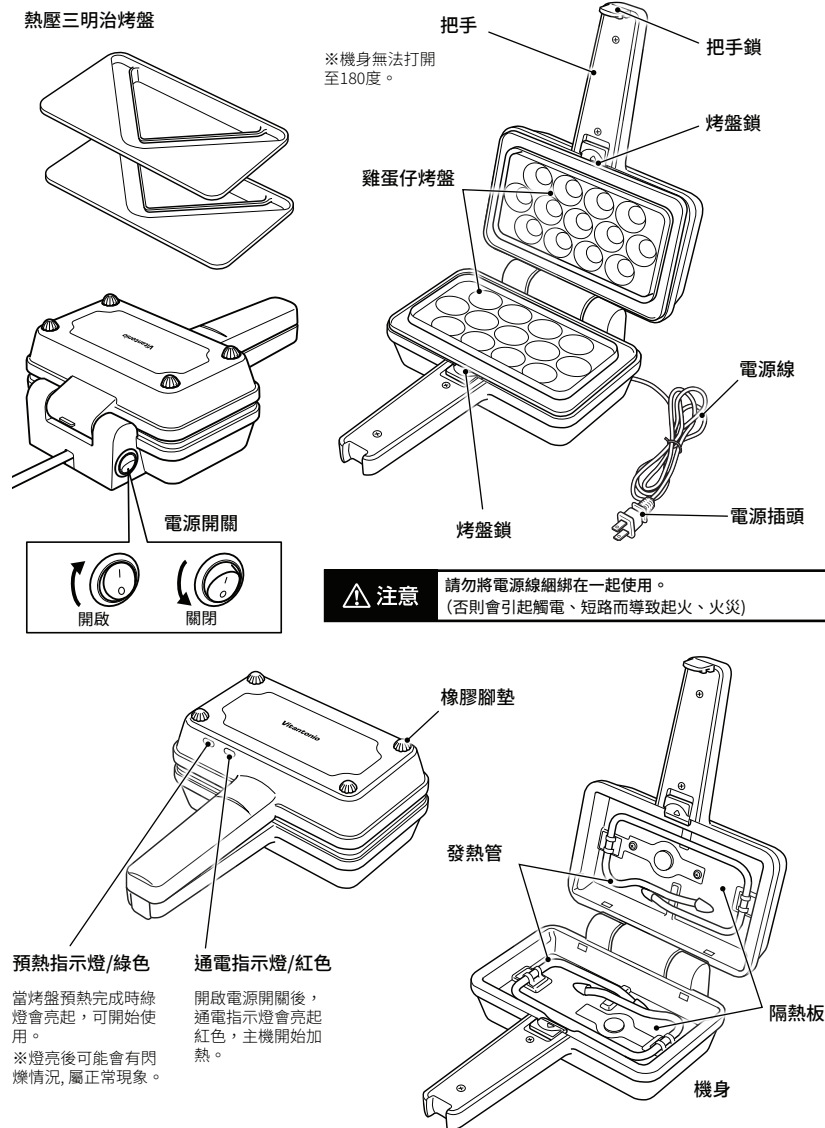

如何安裝烤盤

雞蛋仔烤盤的上下烤盤形狀不同。請將「UPPER」（上烤盤）安裝於上方，「LOWER」（下烤盤）安裝於下方。

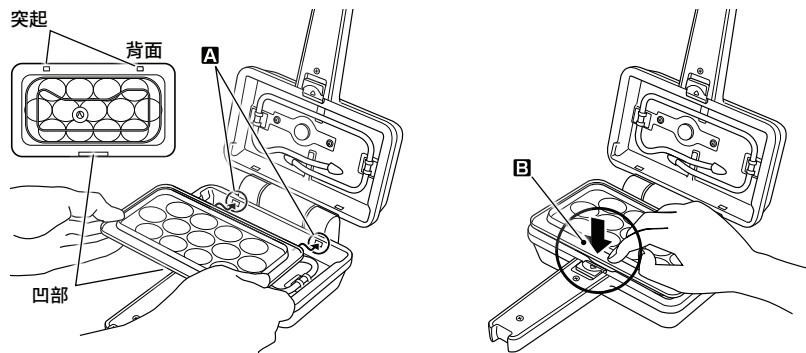
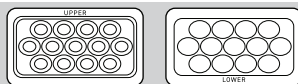

1 將下烤盤 (LOWER) 的突起部份穩妥地插入機身的A處直到底。

若未插入到底，則無法固定烤盤。

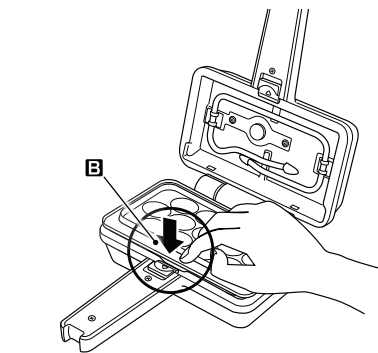

2 為了將下烤盤的凹部固定在烤盤鎖上，請從上方按壓烤盤的B處，直到發出卡嗶聲。

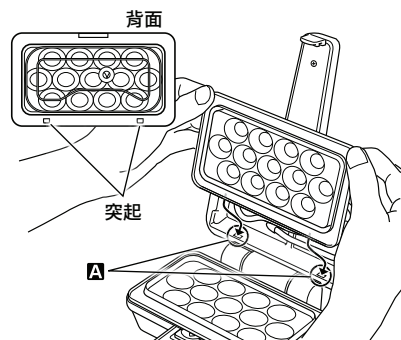

3 將上烤盤 (UPPER) 的突起部份穩妥地插入機身的A處直到底。

若未插入到底，則無法固定烤盤。

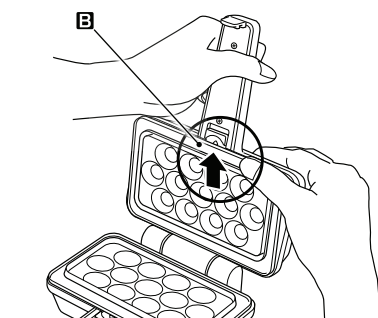

4 為了將上烤盤的凹部固定在烤盤鎖上，請從上方按壓烤盤的B處，直到發出卡嗶聲。



注意

- 安裝烤盤時，請務必先安裝下烤盤。若先安裝上烤盤，上烤盤的重量可能會導致機身傾倒。
- 若在突起部份未穩妥地插入的情況下關上機身，加熱後的烤盤可能會脫落而導致燙傷，或導致插入部份的周圍損壞。

如何拆卸烤盤

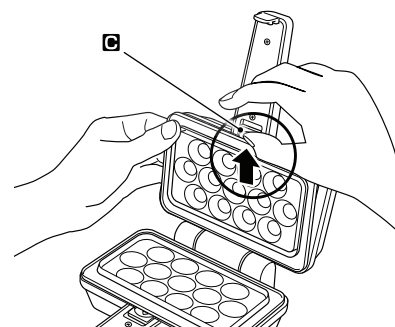

1 將C的烤盤鎖向上拉，以解除上烤盤的鎖定。握住上烤盤的邊緣，稍微將其向前方抬起。

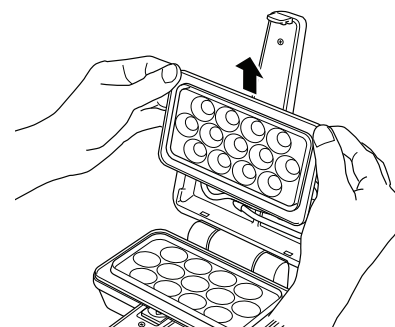

2 用雙手牢牢握住已解除鎖定的上烤盤，並輕輕地將其向上取出。

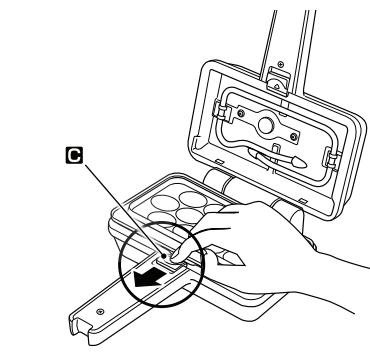

3 將C的烤盤鎖向前方拉，以解除下烤盤的鎖定。當下烤盤的鎖定解除後，烤盤會稍微向上抬起。

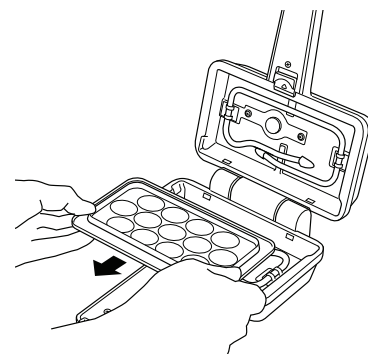

4 用雙手牢牢握住已解除鎖定的下烤盤，並輕輕地將其向前方取出。



注意

- 使用中的烤盤及烤盤鎖非常燙。取下烤盤時，請務必在機身及烤盤完全冷卻後再進行。否則有燙傷的危險。
- 取下烤盤時，請務必先取下下烤盤。若先取下下烤盤，取下時，上烤盤的重量可能會導致機身傾倒。

如何製作雞蛋仔

可瀏覽如何製作雞蛋仔的示範影片



材料 (約4份)

低筋麵粉	70克	淡奶	25毫升
木薯粉	15克	水	60毫升
吉士粉	5克	雲尼拿油	少許
泡打粉	3克	無鹽牛油	10克
砂糖	50克	鹽 (選擇性)	1克
雞蛋	1隻		

麵糊的製作方法

■做法

1. 低筋麵粉、木薯粉、泡打粉及吉士粉先過篩。
2. 加入砂糖、鹽。
3. 先加雞蛋、淡奶、溶化牛油、雲尼拿油，先攪拌，再分數次加入水拌勻。
4. 再過篩、冷藏至少半小時。
5. 預熱雞蛋仔機，綠燈亮起放入麵糊，均勻蓋過下烤盤即可，不要放過量，蓋上蓋，待10秒反轉，烤大約一分半鐘，再反轉烤兩分鐘。

〈美味的秘密〉外脆內軟的口感，令人一試難忘!

*其間可打開主機自行觀察及調整烘烤時間。

**如再製作下一份，請先不要緊接倒入麵糊，待三至四分鐘主機再次預熱好再放。

***若要加巧克力粒，在下烤盤放麵糊時，先倒入一半，放入巧克力粒，之後再倒入餘下的麵糊蓋過巧克力粒。

1 安裝雞蛋仔烤盤。

- 請將「UPPER」(上烤盤)安裝於上方，「LOWER」(下烤盤)安裝於下方。
- 確保烤盤已安裝妥當。

⚠ 注意

●請勿在橡膠腳墊脫落的情況下使用。

如果主機直接接觸桌子或其他表面，可能會變色或燒焦。

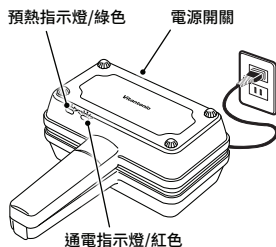

2 關上機身，將電源插頭插入插座並開啟電源開關。

- 產品接上電源開關後，通電指示燈 (紅色) 會亮起，機身會開始加熱。

高溫注意

- 主機、烤盤、烤盤鎖為高溫部份，請勿直接觸摸。以免燙傷。

由於是高溫部位，請勿觸摸。

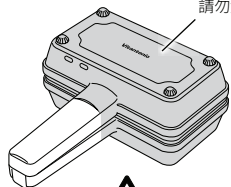

本標誌表示高溫注意。

⚠ 警告

如何製作雞蛋仔

3 預熱指示燈 (綠色) 亮起後，打開主機。

- 預熱指示燈 (綠色) 約4分鐘後會亮起。
- 打開主機時請務必握住把手。

4 倒入麵糊。

- 倒入過多麵糊可能會從烤盤溢出。請注意不要倒太多。(一份的標準份量約50毫升)

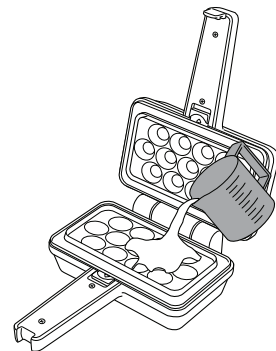

5 握住上下把手，將麵糊均勻分佈於整個烤盤。

- 請注意不要讓麵糊溢出。
- 請務必握住把手來鋪分麵糊。

〈美味的秘密〉

- 將麵糊均勻分佈於整個烤盤的過程中，會做出香脆的表面。

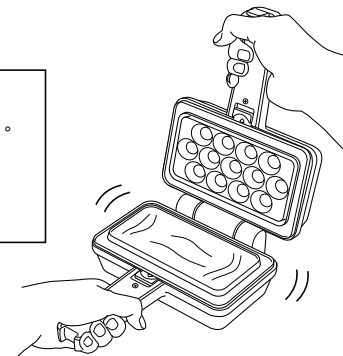

👉 建議

- 倒入過多的麵糊可能會從烤盤溢出。請不要倒入過多。(製作1份的參考份量：約50ml)
- 進行步驟4~5時要盡量快速。

如何製作雞蛋仔

可瀏覽如何製作雞蛋仔的示範影片



6 關閉主機並鎖上把手鎖，立即反轉主機到背面。

注意

●由於麵糊中含有水分可能會產生蒸氣，因此在反轉或打開主機時請注意。

否則可能造成燙傷

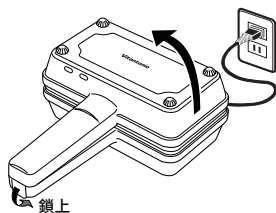

鎖上

建議

●鎖上把手鎖，可預防反轉時麵糊溢出。

〈美味的秘密〉

藉由反轉機身，麵糊會流向UPPER烤盤，產生中間空心鬆軟的部份。

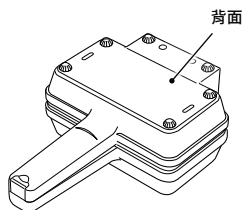
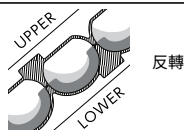

背面

7 為防麵糊不均勻，請將主機前後左右稍稍傾斜，然後將其反轉，再鬆開把手鎖。

- 將主機傾斜約45度（前後左右皆可）約2秒。
- 由於麵糊中含有水分，可能會產生蒸氣，因此在鬆開把手鎖後，請特別注意。
- 烘烤的參考時間：約3~4分鐘

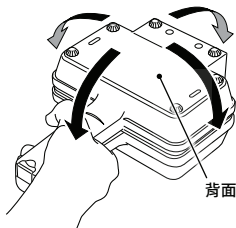

背面

建議

●為了解放麵團中的水分，請鬆開把手鎖。水分散發後，雞蛋仔的形狀會更漂亮。

〈美味的秘密〉

透過前後左右傾斜麵糊，可以消除麵糊中的凹凸不平，製作出更口感彈牙的麵糊。

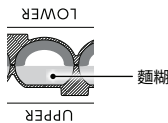

如何製作雞蛋仔

8 烤好後，將印有Vitantonio 標誌面（正面）朝上打開主機，並用木製筷子等取出雞蛋仔。

- 烘烤時間或會因麵糊材料的成分和份量而異，請自行調整。
- 請握住上下兩側的把手來反轉機身，以免主機打開。

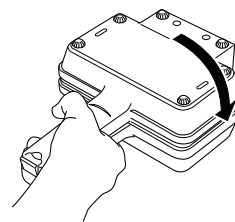

正面

注意

- 打開主機時，請務必將正面朝上。否則可能因傾倒造成燙傷、受傷、損壞。
- 多次反轉主機時，請注意電源線會扭曲。請勿持續向同一方向旋轉。電源線承受負擔，或會造成故障、發火、火災。
- 應提起主機並將其反轉。不要像滾動一樣反轉。
- 請勿對主機施加強烈衝擊。否則會造成損壞、故障。
- 取出烤好的雞蛋仔時，請使用木製筷子或竹籤，請勿使用金屬製的叉子或刮刀。否則會刮傷或劣化烤盤。
- 使用後請務必關閉電源開關，並拔下電源插頭。

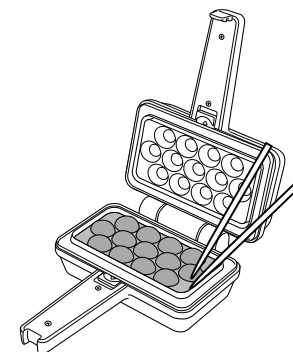
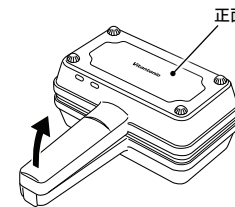

建議

- 當您在麵糊中混合砂糖或巧克力碎片時，或是增加砂糖用量時，烘烤糖分較多的食材時，請注意會較容易烤焦。
- 請勿在烤好的雞蛋仔上撒砂糖、蜂蜜、糖漿等後再重新烘烤。這會造成烤盤損壞、烘烤不均勻或沾在烤盤。
- 每次烘烤後，請將附在烤盤上的糖分或殘渣擦拭乾淨，再烘烤下一個麵糊。
- 油分或食材等可能會從烤盤與隔熱板的縫隙中進入。當隔熱板或發熱管附著油分或食材等時，請在充分冷卻後擦拭乾淨。（請參閱第13頁「清潔保養」）

如何製作熱壓三明治

1 安裝熱壓三明治烤盤。

- 確認烤盤已安裝妥當。

⚠ 注意

- 請勿在橡膠腳墊脫落的情況下使用。
如果主機直接接觸桌子或其他表面，可能會變色或燒焦。

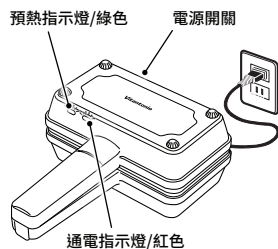

2 關閉主機，將電源插頭插入插座並打開電源開關。

- 產品接通電源開關後，通電指示燈（紅色）會亮起，主機會開始加熱。

3 預熱指示燈（綠色）亮起後，打開主機，在上下烤盤上塗上融化了的奶油或沙拉油。

- 預熱指示燈（綠色）約在4分鐘後亮起。
- 打開或關閉主機時，請務必握住把手。

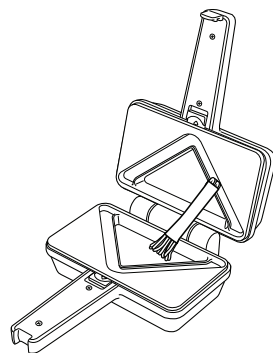

高溫注意

- 主機、烤盤、烤盤鎖為高溫部份，請勿直接觸摸，以免燙傷。

由於是高溫部位，請勿觸摸。

⚠ 警告

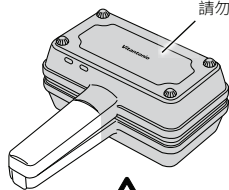

本標誌表示高溫注意。

如何製作熱壓三明治

4 將事先準備好的麵包和餡料放在烤盤上，像壓扁麵包一樣關閉上主機並鎖上把手。

麵包邊可以不用切除直接使用

⚠ 注意

- 請勿使用液體狀的麵糊或食材。
- 使用水分或油分較多的食材時，請注意液體洩漏。
液體有可能會從烤盤和烤盤之間的縫隙中漏出。

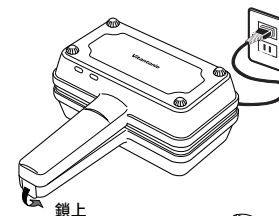
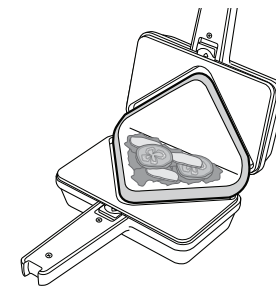

5 烘烤完成後，取出熱壓三明治。

- 烘烤約需為3-4分鐘。
- 途中可打開主機，確認烘烤進度。

⚠ 注意

- 取出烤好的熱壓三明治，請使用木製筷子，請勿使用金屬製的叉子或刮刀。
否則會刮傷或劣化烤盤。
- 使用後請務必關閉電源開關，並拔下電源插頭。
- 請勿在烤盤上放入過多食材。
否則會導致故障。

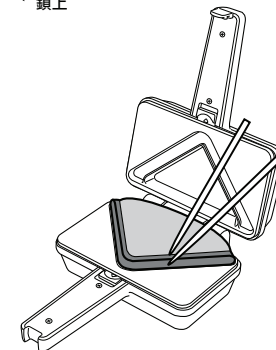

👉 建議

- 每次烘烤後，請將殘留在烤盤上的麵包屑或殘渣擦拭乾淨，然後才製作下一個麵包。如忽略此步驟，可能會導致烤盤損壞、烘烤不均勻、黏住烤盤或故障。
- 麵包適合使用1-1.5厘米厚的麵包。使用2厘米厚或以上的麵包可能會對主機造成負擔。
- 麵包邊可以不用切除直接使用。
- 若要連續烘烤，請在再次烘烤前在烤盤上塗抹奶油。
- 油分或食材等可能從烤盤與隔熱板的縫隙中進入。當隔熱板或發熱管附著油分或食材時，請在充分冷卻後擦拭乾淨。（請參閱第13頁「清潔保養」）

清潔保養

每次使用後請清潔。

關閉電源開關後，從插座拔下電源插頭，讓主機保持打開狀態，待其冷卻後再進行清潔。

注意

- 請在主機充分冷卻後再進行清潔。
使用中或立即使用後處於高溫狀態。請小心燙傷。
- 請勿將主機整個用水清洗或浸泡在水中。
否則會有短路、觸電的危險。
- 請勿使用工業用酒精、松香水、去漬油、研磨粉、金屬刷或化學抹布等。
否則會造成刮傷、變色、褪色或塗層腐蝕。

主機外側	將軟布浸入用溫和廚房清潔劑稀釋的溫水中，徹底擰乾，並在不顯眼的地方確認是否會褪色或變色後再擦拭。
隔熱板、發熱管	將軟布浸入溫和廚房清潔劑稀釋的溫水中，徹底擰乾，然後擦拭。
烤盤	<ul style="list-style-type: none"> ●用沾有廚房用中性清潔劑的柔軟海綿清洗，然後用水徹底沖洗乾淨，再用乾布擦乾。 ●烤盤上黏住的污垢，請先浸泡在溫水中片刻，然後用海綿擦洗乾淨。 ※清潔時，請勿使用研磨粉、尼龍刷、金屬刷等尖銳物品。 

烤盤是消耗品。

烤盤是氟樹脂塗層，因此不易燒焦且易於清潔，但長期使用後，氟樹脂塗層會變薄，導致烘烤不均勻或容易燒焦。在這種情況下，請購買新的烤盤或聯絡客戶服務中心。

為了延長烤盤氟樹脂塗層的壽命

- 請勿使用刀、叉、金屬針等尖銳物品刮擦。
- 清潔時，請勿使用研磨粉、尼龍刷或金屬刷等。
- 請勿將髒污附着在烤盤表面或背面後，置之不理。

注意

⊘	絕對不要水洗主機。	否則可能導致短路、觸電
	請勿使用工業用酒精、稀釋劑、清潔劑、漂白劑、化學抹布、金屬刷或尼龍刷等。	否則可能導致故障
	請勿使用洗碗機、烘乾機或熱水等來清洗。	否則可能導致故障
	請勿將液體倒入烤盤中加熱。	否則可能導致故障

疑難排解

常見問題	常見原因	處理方法
食材黏在烤盤上。	烘烤前烤盤有沒有塗上少許油？	因應麵糊成分不同，若不預先在烤盤上塗上油，可能會出現沾黏情況，塗上薄油後應可解決問題。
	烤盤長時間未使用 / 或已使用一段時間？	氟樹脂塗層有使用壽命。壽命會因使用環境和頻率而異，如果即使塗了油，食材仍然會黏在烤盤上，則表示烤盤已達使用壽命，請更換新的烤盤。
使用時會產生煙霧和氣味。	初次使用本產品，發熱管加熱時可能會冒出輕微煙霧及異味，這是產品出廠時保護主機的物質加熱揮發所致，並非產品異常。	首次使用時，請在不放入食材的情況下，裝上烤盤空燒約 4 分鐘（以綠色燈亮起為準），然後再開始烹飪。
指示燈不亮。	從高處俯視時，本產品的指示燈可能較難被看見。請從主機側面再次確認。	如果仍然無法確認指示燈是否亮起，請聯絡客戶服務中心。
預熱（綠色）指示燈熄滅。	通電（紅色）指示燈在電源開關打開時會持續亮起，而預熱（綠色）指示燈會在達到適當溫度時才亮起（在打開電源開關後約 4 分鐘），之後會重複亮起和熄滅，這並非異常現象。	
通電（紅色）指示燈不亮。	打開電源開關後，通電（紅色）指示燈會亮起。 將電源插頭插入插座後，請打開電源開關。	

規格

型號 VEH-10B-I

品名 Vitantonio 雞蛋仔&熱壓三明治機

電源	AC110V 60Hz
消耗功率	800W
重量	約 1.3 公斤（包含雞蛋仔烤盤）
尺寸	約 18 公分(寬) x 25 公分(深) x 10 公分(高)
電線長度	約 100 公分（有效長度）
產地	中國
配件	雞蛋仔烤盤、熱壓三明治烤盤

保固條款

1. 若您依照本說明書及機身上的標籤使用仍遇上產品故障，請聯絡客服中心。
2. 購買產品後，保留購買單據正本。
3. 申請保固內服務時，必須出示購買單據。
4. 產品保固範圍僅限銷售當地區域購買之商品。
5. 原廠產品免費保固期為自購買當天起計算一年。一年後之維修服務將需要按情況付費，當中包括檢查費，零件及維修費用。
6. 保固期內產品問題，客人需將產品寄至原廠指定地點。
7. 若因以下行為導致產品故障，產品之免費保養將會失效：
 - a. 沒有按照本說明書指引正確使用產品
 - b. 自行拆開或改裝本產品
 - c. 因疏忽或人為錯誤導致損壞
 - d. 火災、地震、水災、雷擊等不可抗力引致的產品故障
 - e. 使用本產品作商業用途，或非正常過度使用本產品。
 - f. 產品使用後沒有妥善清潔而導致的機身損壞
 - g. 請勿自行修改本說明書內容
 - h. 產品因滲入食油引致的產品損傷，屬於人為損壞
8. 保固不包含消耗性配件(例如：蓋子、烤盤等等)。
請至官網購買或聯絡客服中心。

售後服務

產品保固期為主機一年，配件無保固，僅限銷售當地代理商及經銷商購買的產品，請留意本產品不設置國際保固，有關購買當地的保固詳情及注意事項，請與當地購買的代理商或客服中心聯繫。

代理商：欣新網股份有限公司

電話：0809-099-905

地址：台北市中山區南京東路三段70號4樓

限用物質含有情況標示聲明書

設備名稱：雞蛋仔&熱壓三明治機 Equipment name 型號（型式）：VEH-10B Type designation (Type)						
單元Unit	限用物質及其化學符號 Restricted substances and its chemical symbols					
	鉛 Lead (Pb)	汞 Mercury (Hg)	鎘 Cadmium (Cd)	六價鉻 Hexavalent chromium (Cr ⁺⁶)	多溴聯苯 Polybrominated biphenyls (PBB)	多溴二苯醚 Polybrominated diphenyl ethers (PBDE)
電線組/配線組件	○	○	○	○	○	○
把手/底座/轉軸蓋	○	○	○	○	○	○
溫控器/溫度保險絲	○	○	○	○	○	○
電熱管/定時器	○	○	○	○	○	○
套管	○	○	○	○	○	○
烤盤	○	○	○	○	○	○
備考1. “超出0.1 wt %” 及 “超出0.01 wt %” 係指限用物質之百分比含量超出百分比含量基準值。 Note 1: “Exceeding 0.1 wt %” and “exceeding 0.01 wt %” indicate that the percentage content of the restricted substance exceeds the reference percentage value of presence condition.						
備考2. “○” 係指該項限用物質之百分比含量未超出百分比含量基準值。 Note 2: “○” indicates that the percentage content of the restricted substance does not exceed the percentage of reference value of presence.						
備考3. “-” 係指該項限用物質為排除項目。 Note 3: The “-” indicates that the restricted substance corresponds to the exemption.						