

De'Longhi 半自動義式咖啡機 EC885

**DEDICA**  
ARTE



使用說明書

**De'Longhi**

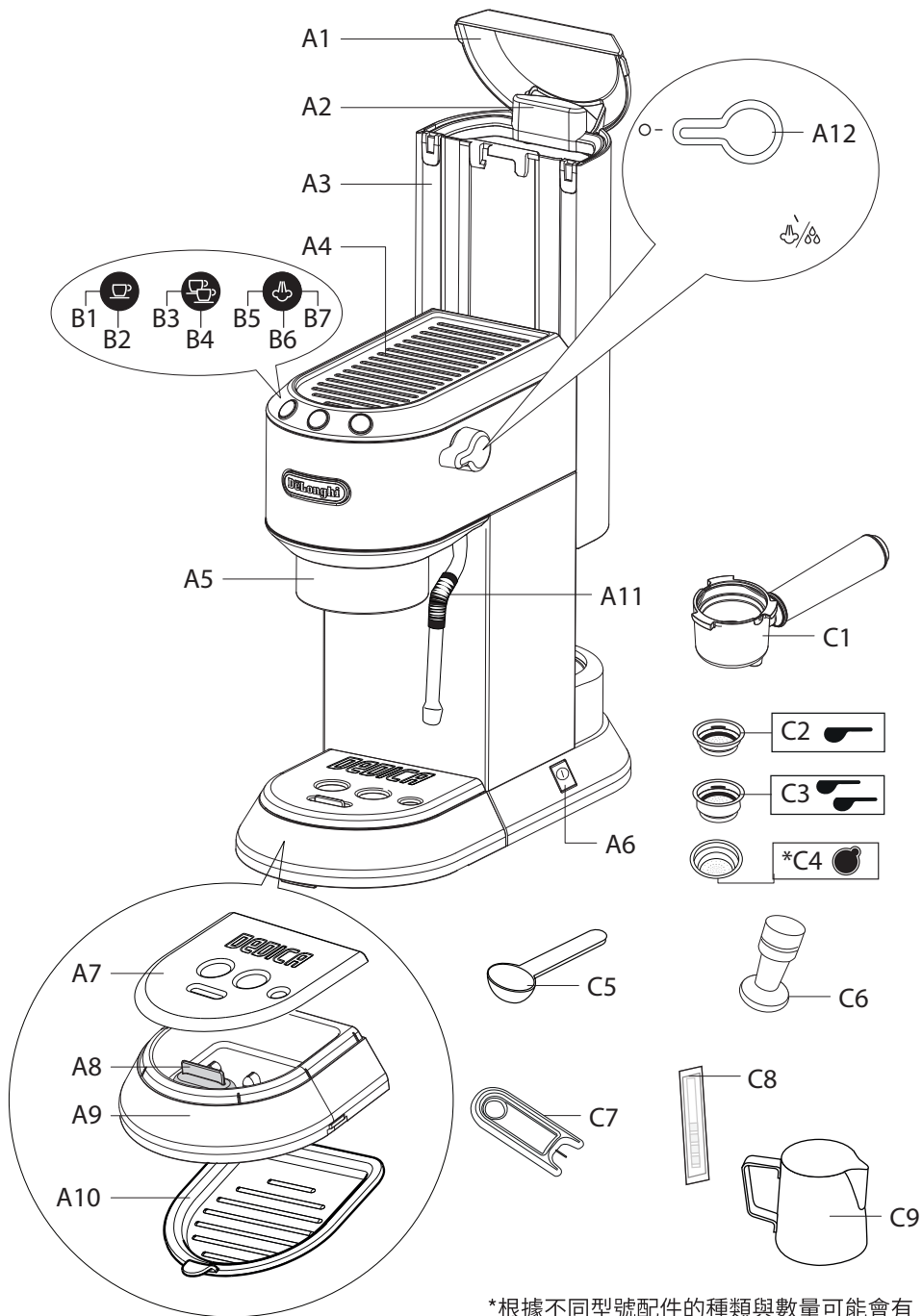

\*根據不同型號配件的種類與數量可能會有所不同。

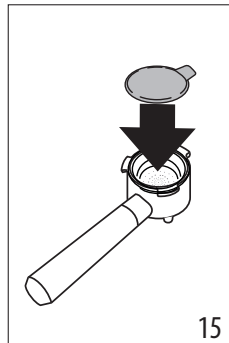
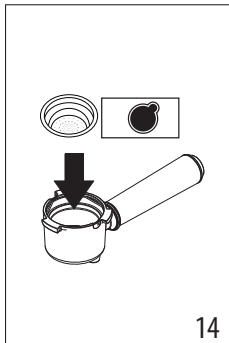
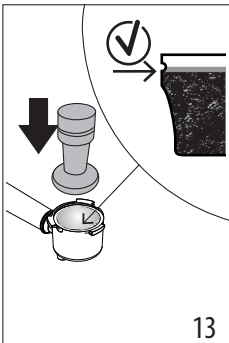
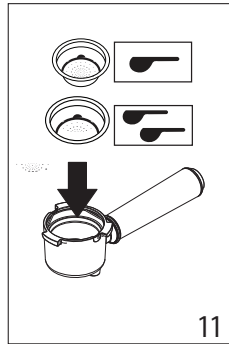
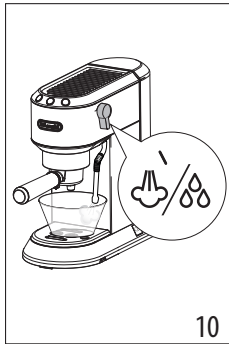
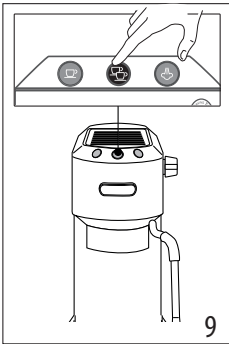
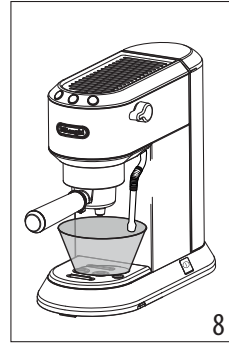
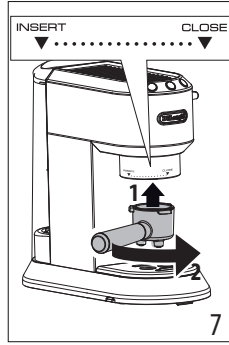
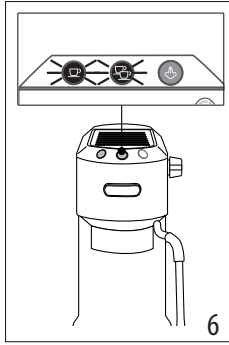
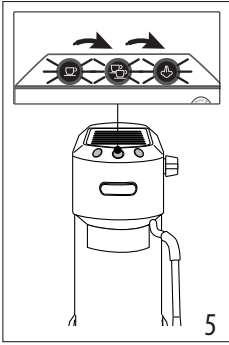
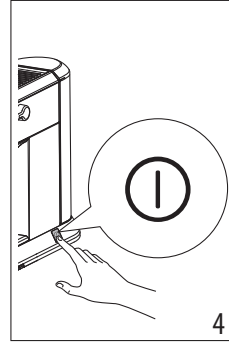
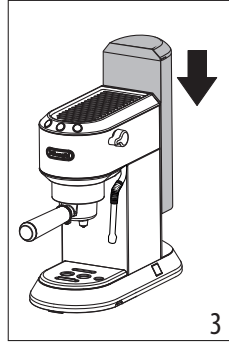
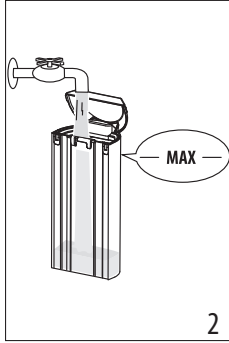
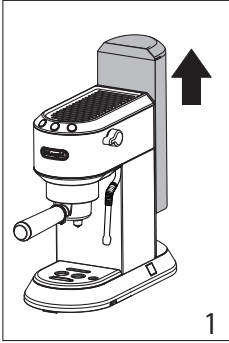

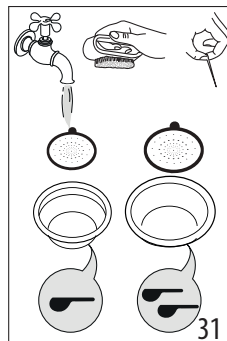
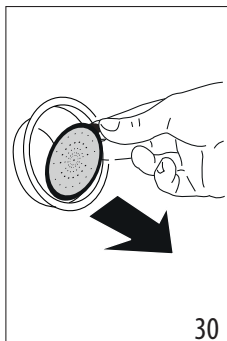
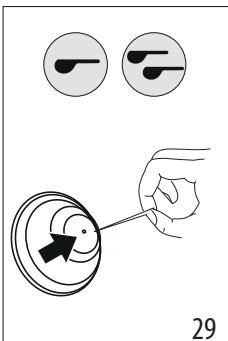
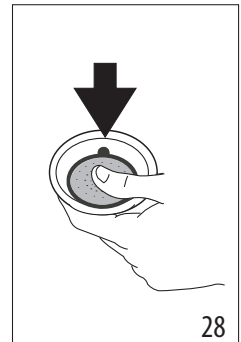
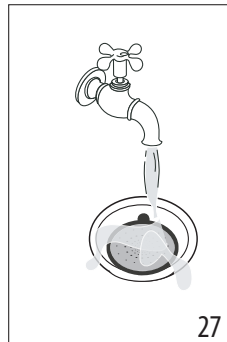
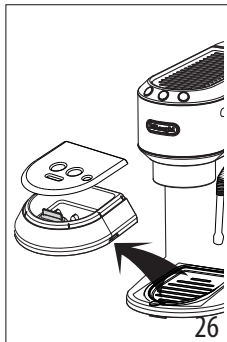
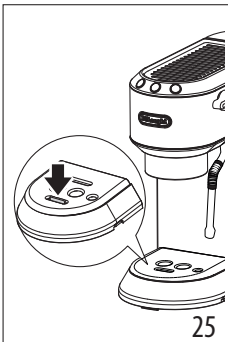
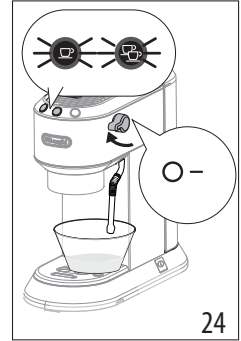
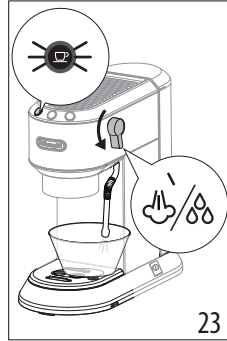
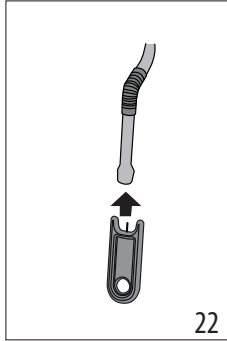
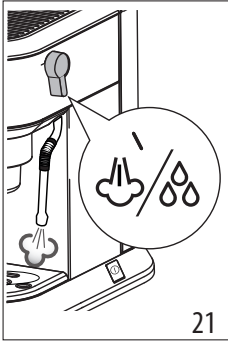
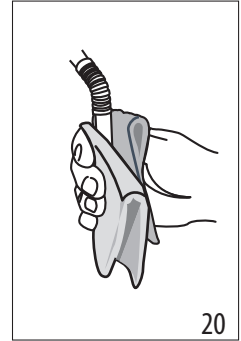
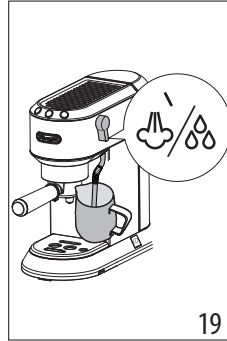
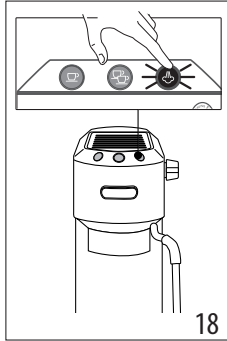
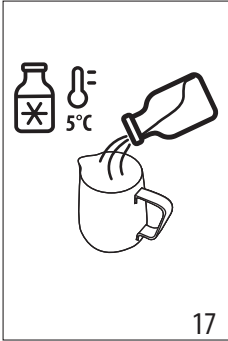

## CONTENTS

1. 基本安全警告 .....	6	19. 故障排除 .....	14
2. 基本資訊 .....	7	20. 技術數據 .....	16
2.1 使用說明 .....	7		
3. 使用之前 .....	7		
3.1 機器檢查 .....	7		
3.2 機器安裝 .....	7		
3.3 機器連接 .....	7		
3.4 機器設置 .....	7		
3.5 使用水建議 .....	7		
3.6 與食品接觸部分的清潔與維護 .....	8		
3.7 製作卡布奇諾和牛奶咖啡 .....	8		
4. 機器丟置處理 .....	8		
5. 介紹 .....	8		
5.1 機器介紹 - A .....	8		
5.2 控制面板說明 - B .....	8		
5.3 配件介紹 - C .....	8		
5.4 軟水過濾器 .....	8		
6. 首次使用 .....	8		
7. 機器設置 .....	8		
8. 製作咖啡 .....	9		
8.1 按壓咖啡粉 .....	9		
8.2 讓咖啡更熱的技巧 .....	9		
9. 使用咖啡易理包製作咖啡 .....	9		
9.1 選擇咖啡易理包 .....	9		
10. 客製化杯中咖啡的份量 .....	10		
11. 製作卡布奇諾 .....	10		
11.1 製作卡布奇諾的技巧 .....	10		
11.2 清潔蒸汽噴嘴 .....	10		
11.3 冷卻循環 .....	10		
12. 製作熱水 .....	11		
13. 測試水質硬度 .....	11		
14. 設置選單 .....	11		
15. 恢復預設值(重置) .....	12		
16. 清洗機器 .....	12		
16.1 清潔滴水盤 .....	12		
16.2 清潔咖啡過濾器 .....	12		
16.3 清潔咖啡出水口 .....	13		
16.4 其他清潔操作 .....	13		
16.5 清潔水箱 .....	13		
17. 除鈣 .....	13		
18. 指示燈號說明 .....	14		

## 1. 基本安全警告

- 本設備並無意讓肢體、感官或精神上有障礙或缺乏經驗和知識的人士(包括兒童)使用,除非獲得由負責其安全的人員在使用本產品上進行指導監督。
  - 應監督兒童確保他們不可將產品當成玩具。
  - 指定用途:本設備的設計和製造以製作咖啡、牛奶和熱水為底的飲品。水箱中僅能使用飲用水。切勿使用配件去製作使用說明書中未描述的飲品。任何其他用途都被認為是不當的,因此很危險。製造商不對因使用不當造成的損壞負責。
  - 機器使用後,加熱部件的表面會持續發燙,機器外部的也會根據使用情況持續發燙幾分鐘。
  - 徹底清潔所有部件,特別注意與牛奶接觸的部件。
  - 請勿讓兒童在無人監管的情況下清洗、維修本產品。
  - 在清潔的過程中,切勿將機器浸入水中。
  - 重要:為防止損壞機器,請勿使用鹼性清潔劑清潔;請使用軟布,以及在適用情況下使用中性清潔劑清潔機器。
  - 本電器僅限家庭使用,不適用於如下場所:商店、員工廚房、辦公室或其他工作環境;牧場旅館;旅館、汽車旅館或其他住宅性環境;家庭式旅館。
  - 如果機器插頭或電源線損壞,必須且只能由De'Longhi指定的售後服務中心進行更換,以避免發生各種危險。
  - 帶有可拆卸電源線的機器:避免機器背面的電源線連接器或插座被濺水。
  - 重要:表面為玻璃材質的機器,如果表面破裂,請勿使用。
  - 使用過程中,切勿將咖啡機放在櫥櫃或廚房用具內。
-  永遠不要將機器浸泡在任何液體中進行清潔。
- 



某些型號上標有此符號的表面在使用期間會變熱。(該符號僅存在於特定型號中)。

這是一台電器設備，因此可能導致觸電。因此您應該遵守以下安全警告：

- 切勿用濕的手或腳接觸該機器。
- 切勿用濕的手觸摸插頭。
- 確保插座在使用中的任何時候都能容易取得的位置，必要時能拔下機器的插頭。
- 直接拔下電源插頭，切勿拉扯電源線，以免損壞電源線。
- 要完全斷開機器的電源，請拔下電源線插頭。
- 如果機器發生故障，不要試圖自己檢修。關閉電源、拔下電源插頭，並與De'Longhi授權的客戶服務單位聯繫。
- 在對清潔設備之前，請先關閉機器，拔下電源插頭，並等待機器冷卻。

### **重要！**

請將所有包裝材料（塑膠袋、聚苯乙烯泡沫）置於兒童接觸不到的位置。

窒息危險。本產品可能含有較小的零組件。清洗和維護期間可能需要拆卸其中的一些小零件，請小心裝卸並遠離兒童。

### **燙傷危險！**

- 本機器運作時可能會產生熱水和蒸汽。
- 在操作過程中（自動沖洗、製作熱飲、製作蒸汽、清潔等），請避免接觸飛濺的熱水或者蒸汽。
- 當機器運行時，溫杯架可能會變得很燙。

## **2. 基本資訊**

---

### **2.1 使用說明**

使用本機器前，請仔細閱讀此使用說明書。不遵守使用說明書可能導致機器著火或損壞。製造商對未正確使用該機器引起的損壞概不負責。

#### **請注意：**

此安全警告適用於有De'Longhi品牌的咖啡機。

請將此說明書與機器放在一起，方便查閱。

如果轉讓該機器給其他人，請確保將說明書同時附送。

## **3. 使用之前**

---

### **3.1 機器檢查**

打開包裝後，確保機器表面完好且沒有被損壞，同時所有的配件齊全。如果機器存在明顯的損壞，切勿使用該機器。請與De'Longhi授權的客戶服務單位聯繫。

### **3.2 機器安裝**

安裝機器的時候，應該重視以下安全警告：

- 本機器會釋放出熱氣，因此將機器放置於工作台時，機器表面、側面及靠牆部分需留出至少3公分，上方至少15公分的空間。
- 若有水滲入可能會損壞機器。切勿將該機器放置在水龍頭或者水槽附近。
- 若機器中的水結冰會損壞機器。切勿將機器放在室溫可能低於零度的空間內。
- 電源線切勿放置在尖銳物質的邊緣或接觸熱的物體表面（如：電熱板），這樣會損壞電源線。

### **3.3 機器連接**

請檢查並確認所使用的電源電壓與該機器銘牌所標示的電源電壓是否一致。

本機器必須與具備有效接地線的電源正確連接，且最小的額定電流至少為10安培。

如果電源插座與機器插頭不匹配，需由具有專業資質的技術人員來替換相匹配的插座。

### **3.4 機器設置**

首次使用咖啡機時，水迴路中無水，因此機器在使用中可能會發出較大的聲音。水迴路中有水之後，聲音會降低。

### **3.5 使用水建議**

- 建議使用新鮮飲用水。
- 請勿使用含氣泡水（碳酸）。



### 3.6 與食品接觸部分的清潔與維護

- 首次使用本機器或超過3或4天未使用本機器時，請用熱水沖洗可能與水或牛奶接觸的所有可拆卸配件。
- 如本機器超過3或4天未使用，請在製作第一杯飲料前，按照本使用說明書中的說明沖洗水迴路。
- 當機器的面板或提示指示燈亮起時，請嚴格按照說明書指示，進行自動清潔或相關維護操作。

### 3.7 製作卡布奇諾和牛奶咖啡

- 本機器已通過測試，可使用含牛奶或以下植物來源的乳製品：大豆、大米和杏仁。不得使用其他類型的牛奶或植物來源的乳製品。
- 在使用任何類型的牛奶後，請遵循說明書中描述的步驟進行清潔。
- 由製造商提供的，或在說明書中描述的清潔方法無法保證完全去除過敏原。
- 如有確診或疑似過敏/不耐受症狀，請確保您的機器未使用過含有能使您產生過敏反應的過敏原或能使您產生不耐受反應的任何牛奶或植物乳製品。

## 4. 機器丟棄處理



該裝置不得與家庭垃圾一起丟棄，而應該送往經授權的廢物分類和回收中心處。

## 5. 介紹

### 5.1 機器介紹-A



- A1. 水箱蓋
- A2. 水箱取出把手
- A3. 水箱
- A4. 溫杯架
- A5. 咖啡出水口
- A6. 主開關(開/關)
- A7. 杯盤
- A8. 滴水盤水位指示器
- A9. 滴水盤
- A10. 杯子/馬克杯托盤
- A11. 蒸汽噴嘴
- A12. 蒸汽旋鈕

### 5.2 控制面板介紹-B

- B1. 單杯按鈕
- B2. 白色指示燈:單杯功能開啟
- B3. 雙杯按鈕
- B4. 白色指示燈:雙杯功能開啟

- B5. 蒸汽按鈕
- B6. 白色指示燈:蒸汽功能開啟
- B7. 橘色指示燈:除鈣燈

### 5.3 配件介紹-C

- C1. 過濾器手柄
- C2. 單杯過濾器 (  過濾器下方有符號)
- C3. 雙杯過濾器 (  過濾器下方有符號)
- C4. 咖啡易理包(ESE)過濾器 (  過濾器下方有符號)
- C5. 量匙
- C6. 壓粉器
- C7. 蒸汽噴嘴清潔針
- C8. 水質硬度指示紙
- C9. 拉花鋼杯

### 5.4 軟水過濾器

為了確保機器長期穩定的性能，我們建議使用De'Longhi軟水過濾器。

 WaterFilter

## 6. 首次使用



使用溫水和洗碗液清洗所有部件，然後按照以下步驟進行：

1. 取出水箱(A3) (圖1)，倒入飲用水，注意不要超過最大水位線 (圖2)。
2. 將水箱放回咖啡機中，輕輕按下以打開位於水箱底部的閥門 (圖3)。



**重要提示：**請勿在水箱無水或沒有安裝水箱的情況下操作咖啡機。

**請注意：**請按照「14.設置選單」中的指示設定水質硬度。

## 7. 機器設置

1. 將咖啡機電源線插入插座，按下主開關(A6) (圖4)。
2. 機器會進行自我診斷，三個按鈕會依序閃爍 (圖5)。
3.  和  燈會閃爍表示咖啡機正在加熱 (圖6)。當燈停止閃爍並持續亮著時，咖啡機已經準備好進行沖洗循環。
4. 將過濾器手柄安裝在咖啡機上：將過濾器手柄與“INSERT”對齊，然後向右旋轉直到手柄與“CLOSE”對齊 (圖7)。
5. 在咖啡出水口(A5)和蒸汽噴嘴(A11)下方放置一個容量至少為0.5升的容器 (圖8)。





6. 按下按鈕 。重複此操作5次(圖9)。
7. 將蒸汽旋鈕(A12)調到  位置(圖10)，並釋放熱水，直到水箱清空，然後將旋鈕調回0位置。此步驟的目的是在使用蒸汽製作飲品之前，將水從迴路中排出。

咖啡機已經準備好使用。

**請注意：**水箱下方的空間內有水是正常現象。因此，應該定期用乾淨的海綿將其擦乾。

## 8. 製作咖啡

1. 將過濾器(C2)或(C3)放入過濾器手柄(C1)(圖11)。
2. 用研磨咖啡粉填滿過濾器(圖12)。請確保使用適合濃縮咖啡的研磨咖啡粉。
3. 均勻地分佈研磨咖啡粉，輕輕用壓粉器(C6)輕按(圖13)。確保壓實後咖啡的水平程度。可能需要添加更多的咖啡粉。
4. 清除過濾器手柄邊緣的多餘咖啡粉，然後將其固定在咖啡機上(圖7)。
5. 將杯子放在過濾器手柄的出水口下方。
6. 確保與咖啡按鈕相對應的燈亮起，然後按下咖啡按鈕  (B1) 或  (B3)。
7. 咖啡機開始製作咖啡，製作完畢後將自動停止。
8. 將手柄從右邊轉向左邊，取下手柄。

**請注意：**

- 在填充研磨咖啡粉之前，請確保過濾器中沒有上次製作咖啡時留下的咖啡殘渣。
- 在咖啡機製作咖啡的過程中，可以隨時按下之前按下的咖啡按鈕來中斷製作。
- 在製作結束後(3秒內)，若要增加杯中的咖啡量，請按住之前按下的咖啡按鈕。幾秒後，製作完成將自動停止。
- 為了避免濺出，請勿在咖啡機製作咖啡時取下過濾器手柄。請在製作結束後等待幾秒鐘。

### 8.1 按壓咖啡粉：

正確的按壓咖啡粉對於獲得一杯好的濃縮咖啡至關重要。

- 如果壓得太用力，咖啡將被慢慢送出，味道濃烈。
- 如果壓得太輕，咖啡將被快速送出，味道較淡。

## 8.2 讓咖啡更熱的技巧

- 在沖泡咖啡之前，用熱水沖洗杯子，使其預熱。
- 將帶有過濾器(C2)或(C3)的手柄(C1)安裝到咖啡機上，但不加入咖啡。使用與後續沖泡咖啡相同的過濾器，按下1杯按鈕，將熱水注入過濾器中以加熱。
- 在設置選單中增加咖啡溫度(請參見「14. 設置選單」)。
- 將要使用的杯子放在咖啡機的溫杯架(A4)上，該位置在操作期間會變熱。

## 9. 使用咖啡易理包製作咖啡

根據不同的型號配件的種類與數量可能會有所不同。

1. 將咖啡易理包過濾器(C4)放入過濾器手柄(C1)中(圖14)。
2. 將易理包插入濾網上，盡量使其居中(圖15)。請始終根據易理包包裝上的指示正確放置易理包在濾網上。
3. 將手柄安裝到咖啡機上(圖7)。
4. 將杯子放在手柄的出水口下方。
5. 確保與咖啡按鈕相對應的燈亮著，然後按下咖啡按鈕  (B1)。
6. 咖啡機會開始萃取咖啡，完成後並自動停止出水。
7. 要拆卸手柄，將手柄從右向左轉動。

### 9.1 選擇咖啡易理包

使用符合ESE標準的咖啡易理包，可以在包裝上看到相應的符號。

ESE標準是一個被領先的咖啡易理包製造商接受的系統，可以簡單且乾淨地製作濃縮咖啡。

**請注意：**

- 使用咖啡易理包時，每次只能製作一杯咖啡。
- 在咖啡正在製作過程中，可以隨時按下之前按下的咖啡按鈕來中斷咖啡的製作。
- 在製作結束時(在3秒內)，如果想增加杯中的咖啡量，請按住之前按下的咖啡按鈕。幾秒後，製作完成會自動停止。
- 為了避免濺濕，請勿在咖啡正在製作時移除手柄。在製作結束後，請等待幾秒鐘。
- 請參閱「8.2 讓咖啡更熱的技巧」部分。

## 10. 客製化杯中咖啡的份量

咖啡機的預設設定是自動製作標準份量的咖啡。若要更改這些份量，請按照以下步驟進行：

1. 在過濾器手柄咖啡出水口 (C1) 下放置一個或兩個杯子。
2. 按住您要設定的按鈕 (☕ 或 ☕)。
3. 咖啡機開始製作咖啡，另一個咖啡按鈕閃爍表示咖啡機進入客製化模式。
4. 在所需的咖啡份量注入杯中後，放開按鈕。咖啡製作停止，閃爍的燈號表示份量已正確保存。

	預設杯量	可調整杯量
☕	35 ml	約 ≈15 to ≈90 ml
☕	70 ml	約 ≈30 to ≈180 ml

## 11. 製作卡布奇諾

1. 要使用較高的杯子，取下滑水盤 (A9)，將杯子放在杯子托盤上 (A10) (圖16)。
2. 根據前面的說明，準備濃縮咖啡，使用足夠容量的杯子。
3. 用冷藏溫度的新鮮牛奶倒入拉花鋼杯 (圖17)。請注意牛奶打發後，體積會增加兩倍或三倍。
4. 按下按鈕 (☕) (圖18)。燈會閃爍。當燈恆亮著時，機器準備製作蒸汽。
5. 將拉花鋼杯放在蒸汽噴嘴 (A11) 下方。將蒸汽噴嘴完全浸入牛奶中，並將轉盤轉到 ☕/☕ 位置 (圖19)。

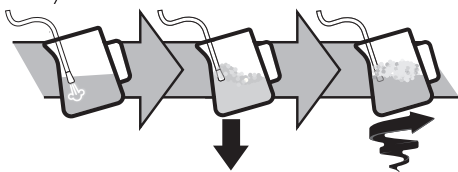

6. 將蒸汽噴嘴放在液體表面下，使其與牛奶和蒸汽混合。
7. 保持蒸汽噴嘴與表面接觸，注意不要讓太多空氣進入並形成過大的氣泡。
8. 蒸汽噴嘴完全浸入牛奶中，這會在液體中形成一個漩渦。

9. 當牛奶加熱到所需的溫度時，再次按下蒸汽按鈕，等待蒸汽完全停止流出後才將拉花鋼杯從機器上取下。
10. 將打發的牛奶倒入之前準備好的濃縮咖啡杯中，卡布奇諾咖啡就完成了。根據口味加糖，如果需要的話，也可以在奶泡上撒上可可粉。

### 請注意：

- 要準備多杯卡布奇諾，請先製作所有的咖啡，然後在最後為所有的卡布奇諾準備打發的牛奶。
- 按任意按鈕退出蒸汽功能。☕ 和 ☕ 指示燈閃爍表示必須執行冷卻循環。
- 不應連續製作蒸汽超過60秒。

### 11.1 製作卡布奇諾的技巧：

- 每杯卡布奇諾建議的份量：100毫升。
- 要獲得更濃密均勻的奶泡，請使用冷藏溫度的牛奶 (約攝氏5度)。
- 當咖啡機準備打發牛奶時，在開始之前，請將空容器放在噴嘴下方，並打開蒸汽旋鈕，以排出蒸汽系統中的空氣。關閉蒸汽旋鈕完成準備。

### 11.2 清潔蒸汽噴嘴

1. 使用後，請隨時用布擦拭蒸汽噴嘴，以清除殘留的牛奶沉澱物 (圖20)。如果需要進一步清潔，建議使用DeLonghi 奶壺清潔劑。它能徹底清潔，去除牛奶蛋白和脂肪，並可用於清潔整個咖啡機，確保最大的衛生。
2. 製作幾秒鐘的蒸汽以清潔噴嘴 (圖21)。
3. 等待蒸汽噴嘴冷卻。為了確保噴嘴長期高效工作，使用蒸汽噴嘴清潔針 (C7) 確保孔洞不被堵塞 (圖22)。

### 11.3 冷卻循環

在使用蒸汽功能後，咖啡機上的兩個燈 ☕ 和 ☕ 會同時閃爍，表示渦輪必須冷卻到適當的溫度以便製作濃縮咖啡。請按照以下步驟進行：

- 在蒸汽噴嘴放置容器。
- 打開蒸汽旋鈕以製作蒸汽和熱水。☕ 燈會閃爍 (圖23)。
- 當指示燈 (☕ 和 ☕) 閃爍時，渦輪已冷卻，停止製作；再次關閉蒸汽旋鈕 (圖24)。現在，咖啡機已準備好使用了。

## 12. 製作熱水

1. 在蒸汽噴嘴 (A11) 下放置容器。
2. 等待指示燈 (B1) 和 (B3) 恆亮。
3. 將旋鈕 (A12) 轉到  位置。熱水將從蒸汽管傳送出來。
4. 若要中斷熱水傳送，將旋鈕轉至0位置。請勿連續製作熱水超過60秒。



## 13. 測試水質硬度

根據水質硬度的不同，機器在使用一段時間後，控制面板上會出現除鈣提醒。您可以根據不同地區供水的實際水質硬度對機器進行設置，這樣可以優化除鈣次數。

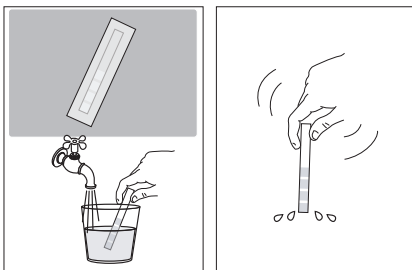
1. 請取出本機隨附的水質硬度測試紙。
2. 把試紙完全浸入水中約一秒鐘



3. 從水中取出試紙，然後再輕輕地搖晃一下。
4. 大約一分鐘後，根據水質硬度的不同，試紙上會出現1、2、3或4個紅色小方塊。每個小方塊對應一個水質硬度。

水質硬度測試紙	硬度
	1 軟水
	2 較硬水
	3 硬水

請參閱「14.設置選單」章節中的說明來設置機器。







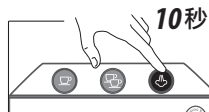

## 14. 設置選單

### 1. 進入選單:





長按  按鈕10秒，直到三個按鈕依次閃爍：

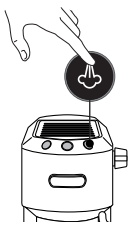

### 2. 選擇要調整的設定項目。

相對應的設定項目	按下以選擇該設定項目	按下以更改設定
咖啡萃取溫度	 這是渦輪中水的溫度。因此，它不是杯子中飲品的溫度，也不是從咖啡出水口釋放時的飲品溫度。	按下  按鈕以選擇較低溫度
		按下  按鈕以選擇適中溫度
		按下  按鈕以選擇較高溫度
水質硬度		按下  按鈕以選擇較低硬度
		按下  按鈕以選擇適中硬度
		按下  按鈕以選擇較高硬度



自動關機		按下  按鈕以選擇 9分鐘
		按下  按鈕以選擇 30分鐘
		按下  按鈕以選擇 3小時
<b>3. 離開選單</b>		
靜置15秒之後，機器會自動退出設置選單。		





#### 請注意：

- 改變的設定對應的燈會快速閃爍以確認更改。
- 在靜置15秒後，機器會自動退出設定選單並準備好使用。

## 15. 恢復預設值 (重置)

將機器重置為預設值。

請按照以下步驟進行：

1. 將蒸汽噴嘴 (A11) 放在滴水盤 (A9) 上。
2. 進入設定選單。
3. 將蒸汽旋鈕 (A12) 轉到  位置。
4. 按下  按鈕。三個燈同時閃爍，表示已恢復原始設置。
5.  和  燈閃爍，表示必須再次關閉蒸汽旋鈕 (0符號)。

當蒸汽旋鈕已關閉後，機器即可使用。

## 16. 清洗機器

以下的機器部件需要定期清潔：

- 滴水盤 (A9)
- 咖啡過濾器 (C2)、(C3) 和 (C4)
- 咖啡出水口 (A5)
- 水箱 (A3)
- 蒸汽噴嘴 (A11)，如「11.2 清潔蒸汽噴嘴」部分所述。

#### 重要提示！

- 所有零件和配件都不適合使用洗碗機清洗。
- 請勿使用溶劑、磨砂洗劑或酒精清潔咖啡機。
- 請勿使用金屬物品清除結垢或咖啡殘渣，因為它們可能會刮傷金屬或塑料表面。
- 如果咖啡機未使用超過一週，建議在再次使用之前按照「7. 機器設置」部分的說明進行沖洗循環。

#### 危險！

- 清潔咖啡機時，絕不要將其浸入水中：它是一個帶電的電器。
- 在清潔機器外部之前，請將其關閉，從電源插座中拔掉插頭，並等待其冷卻。

### 16.1 清潔滴水盤

#### 重要提示！

滴水盤上配有水位指示器 (A8，紅色)，顯示其所含水的位。在指示器從杯盤 (圖25) 突出之前，必須清空和清潔滴水盤，否則水可能會溢出邊緣，損壞咖啡機、底座或周圍的區域。

1. 取下滴水盤 (A9) (圖26)。
2. 取下杯盤 (A7)，倒掉水並用布清潔滴水盤，然後重新組裝滴水盤。取出杯子/馬克杯托盤 (A10)，用水清洗，擦乾後放回機器中。
3. 將滴水盤放回原位。

### 16.2 清潔咖啡過濾器

咖啡過濾器旨在實現最佳的咖啡油脂。為了保持其效能，必須始終保持清潔，並且不含任何咖啡殘留物。

- 每次使用後，用充足的流水沖洗過濾器 (圖27)，然後按壓帶孔過濾器，確保它安裝正確 (圖28)。
- 檢查過濾器背面的孔 (圖29)，確保沒有任何殘留物。

如果過濾器仍然髒污，或者至少每個月一次，按照以下步驟清潔咖啡過濾器：

1. 拉動墊圈取出帶孔過濾器 (圖30)。
2. 用流水沖洗過濾器 (圖31)。
3. 確保孔沒有堵塞。如有必要，用針清潔 (圖29-31)。
4. 用布擦乾。
5. 將帶孔過濾器放回原位並完全按下 (圖28)。

#### 易理包過濾器

用流水沖洗。確保孔沒有堵塞。如有必要，請用針清潔 (圖29-31)。

### 16.3 清潔咖啡出水口

每沖泡約200杯咖啡後，在不使用咖啡粉的狀況下，按下咖啡按鈕，透過從出水口排出約0.5公升的水進行沖洗。

### 16.4 其他清潔操作

1. 不要使用溶劑或帶顆粒的清潔劑清潔咖啡機。只使用軟濕布進行清潔。
2. 定期清潔過濾器手柄。

### 16.5 清潔水箱

1. 定期清潔水箱（大約每個月一次），使用濕布和少量溫和的洗碗液進行清潔。
2. 將水箱裝滿飲用水，放回咖啡機中。

## 17. 除鈣

根據不同的型號配件的種類與數量可能會有所不同。

### 重要事項！



- 在使用除鈣劑之前，請閱讀說明書和包裝上的標籤。
- 僅使用De'Longhi的除鈣劑。使用不適當的除鈣劑和/或不正確進行除鈣可能導致不在製造商保修範圍內的故障。
- 除鈣劑可能對柔軟表面造成損害。如果產品不慎洩漏，請立即擦乾。

除鈣	
除鈣劑	De'Longhi 除鈣劑
容器	1公升
時間	約25分鐘

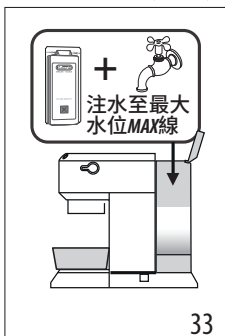
1. 當  橘色指示燈亮起時，表示需要對咖啡機進行除鈣。
2. 確保過濾器手柄未安裝在咖啡機上，並在熱水噴嘴和咖啡出水口（A5）下方放置一個容量一公升的容器（圖32）。



33

3. 將提供的除鈣劑倒入水箱中，將水箱加入飲用水至MAX線（圖33）。
4. 長按  按鈕10秒，直到三個按鈕依次閃爍。
5. 將蒸汽旋鈕轉到 /0位置。
6. 按下  按鈕開始除鈣程序。
7. 除鈣程序啟動，除鈣劑液體從蒸汽噴嘴中流出。除鈣程序會自動進行一系列沖洗和暫停，直到水箱中的除鈣劑用盡，從而清除咖啡機內部的水垢沉積物。

### 請注意：





在除鈣過程中，需不時關閉蒸汽旋鈕，以便從咖啡出水口中排出少量除鈣劑，清潔咖啡迴路。

即便出水停止，若  橙色指示燈繼續閃爍，表示除鈣週期仍在進行中。

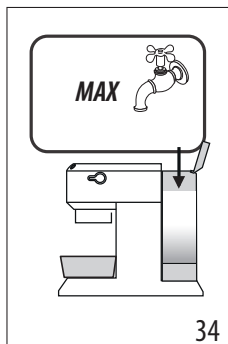
現在需要清洗咖啡機。

8. 清空用於收集除鈣液的容器，並將其重新放置在出水口下方。



9. 機器已準備好使用乾淨的飲用水進行沖洗。取出水箱，將其清空，用流水沖洗，然後填滿乾淨的飲用水，直到達到最大水位（圖34），然後放回咖啡機中。
  10. 確保蒸汽旋鈕處於 /0 位置，然後按下  按鈕開始沖洗。在除鈣過程中，不時關閉蒸汽旋鈕，以便咖啡出水口中排出少量水，清潔咖啡迴路。
  11. 重覆第7至第9步驟進行沖洗。
  12. 當水箱內的水全部用完時，橙色指示燈熄滅，表示除鈣完成。並且  和  指示燈閃爍。
  13. 將蒸汽旋鈕調至0位置。
  14. 用乾淨飲用水裝滿水箱。
- 現在，咖啡機已經準備好使用了。

## 18. 指示燈號說明

指示燈	操作	意義
	開關按鈕被開啟	咖啡機進行自我診斷循環, 指示燈連續閃爍
	當機器開啟	閃爍的指示燈: 咖啡機正在加熱準備沖泡咖啡 恆亮的指示燈: 咖啡機已準備好可以沖泡咖啡
	蒸汽旋鈕打開	閃爍的指示燈: 關閉蒸汽旋鈕
	需要冷卻循環	按照「11.3冷卻循環」中所描述的步驟進行操作
	水箱是空的或咖啡機無法製作咖啡	指示燈快速閃爍。請參閱「7.機器設置」章節進行操作
	需要使用蒸汽功能	閃爍的指示燈: 咖啡機正在加熱以提供蒸汽 恆亮的指示燈: 咖啡機已準備好提供蒸汽
 橘色燈號	機器需要除鈣	對咖啡機進行除鈣, 當  燈號熄滅時表示操作完成

## 19. 故障排除

問題	可能的原因	解決辦法
無法再提供濃縮咖啡	水箱中沒有水	請填滿水箱
	過濾器手柄上的孔被堵塞	清潔過濾器手柄的孔洞
	過濾器被堵塞或帶孔過濾網沒安裝	按照「16.2清潔咖啡過濾器」章節中的說明進行清潔
	水箱插入不正確, 底部閥門未打開	輕輕按壓水箱以打開底部的閥門
	迴路中有水垢	按照「17.除鈣」章節中的說明進行除鈣
→		



問題	可能的原因	解決辦法
咖啡從過濾器手柄的邊緣滴下，而不是從孔洞中流出	過濾器手柄插入不正確或髒污	正確安裝過濾器手柄並確實旋緊
	墊圈失去彈性或髒污	請聯繫De'Longhi 授權的客戶服務單位更換
	過濾器手柄的孔洞被堵塞	清潔過濾器手柄的孔洞
	過濾器被堵塞或帶孔過濾網沒安裝	按照「16.2清潔咖啡過濾器」章節中的說明進行清潔
無法將過濾器手柄安裝到咖啡機上	過濾器中的咖啡粉太多	使用所提供的量匙，並確保使用正確的過濾器
咖啡液太淡（從出水口流出太快）	研磨咖啡粉壓實不夠	更加用力地壓實研磨咖啡粉
	研磨咖啡粉的量不足	增加研磨咖啡粉的量
	研磨咖啡粉磨得太粗	只使用適合咖啡機的研磨咖啡粉
	使用了錯誤的研磨咖啡粉	更換研磨咖啡粉的種類
咖啡液太濃（從出水口流出太慢）	研磨咖啡粉壓實得太過	輕輕壓實研磨咖啡粉
	研磨咖啡粉的量太多	減少研磨咖啡粉的量
	咖啡機的出水口堵塞	按照「16.3清潔咖啡出水口」章節進行清潔
	過濾器被堵塞	按照「16.2清潔咖啡過濾器」章節進行清潔
	研磨咖啡粉磨得太細	只使用適合咖啡機的研磨咖啡粉
	咖啡粉太細或潮濕	只使用適合咖啡機的研磨咖啡粉，並確保咖啡粉不濕潤
	迴路中有水垢	按照「17. 除鈣」一節進行除鈣
咖啡過濾器在咖啡完全流出後仍然黏在咖啡出水口上		再次插入手柄，進行咖啡萃取，然後再拿掉咖啡過濾器
咖啡機無法製作飲品，且燈號閃爍幾秒鐘	水箱中沒有水	將水箱加滿飲用水
	水箱未正確插入，底部閥門未打開	輕按水箱以打開底部的閥門
	咖啡出水口被阻塞	按照「16.3清潔咖啡出水口」的說明進行清潔
	咖啡過濾器被阻塞	按照「16.2清潔咖啡過濾器」的說明進行清潔
	迴路中有水垢	按照「17.除鈣」的說明進行除鈣
咖啡機無法運作，且所有燈號都閃爍		立即切斷咖啡機的電源，並聯繫授權的客戶服務單位
		→



問題	可能的原因	解決辦法
製作卡布奇諾時沒有形成奶泡	牛奶不夠冷	使用冷藏溫度的牛奶
	蒸汽噴嘴髒污	按照「12.2清潔蒸汽噴嘴」部分的說明清潔卡布奇諾製作器
	迴路中有水垢	按照「17.除鈣」部分的說明進行除鈣操作

## 20. 技術數據

電壓：	見銘牌標示
功率：	見銘牌標示
壓力：	1.5 MPa (15 bars)
最大水箱容量：	1L
尺寸 長x寬x高：	330x150x310 mm
電線長度：	1250 mm
重量：	4.37 kg

在不會影響產品功能和品質下，De'Longhi保留隨時修改產品的技術規格和樣式的權利。

### 限用物質含有情況標示聲明

設備名稱：De'Longhi半自動義式咖啡機		型號：EC885				
單元	限用物質及其化學符號					
	鉛 (Pb)	汞 (Hg)	鎘 (Cd)	六價鉻 (Cr <sup>+6</sup> )	多溴聯苯 (PBB)	多溴二苯醚 (PBDE)
塑料外殼	○	○	○	○	○	○
印刷電路板	○	○	○	○	○	○
內部配線	○	○	○	○	○	○
加熱元件	○	○	○	○	○	○
金屬元件	-	○	○	○	○	○

備考1. ˆ超出0.1 wt %ˆ及 ˆ超出0.01 wt %ˆ係指限用物質之百分比含量超出百分比含量基準值。  
備考2. ˆ○ˆ係指該項限用物質之百分比含量未超出百分比含量基準值。  
備考3. ˆ-ˆ係指該項限用物質為排除項目。