

---

# ECAM350.25 - 全自動義式咖啡機

使用說明書



---

**DeLonghi**

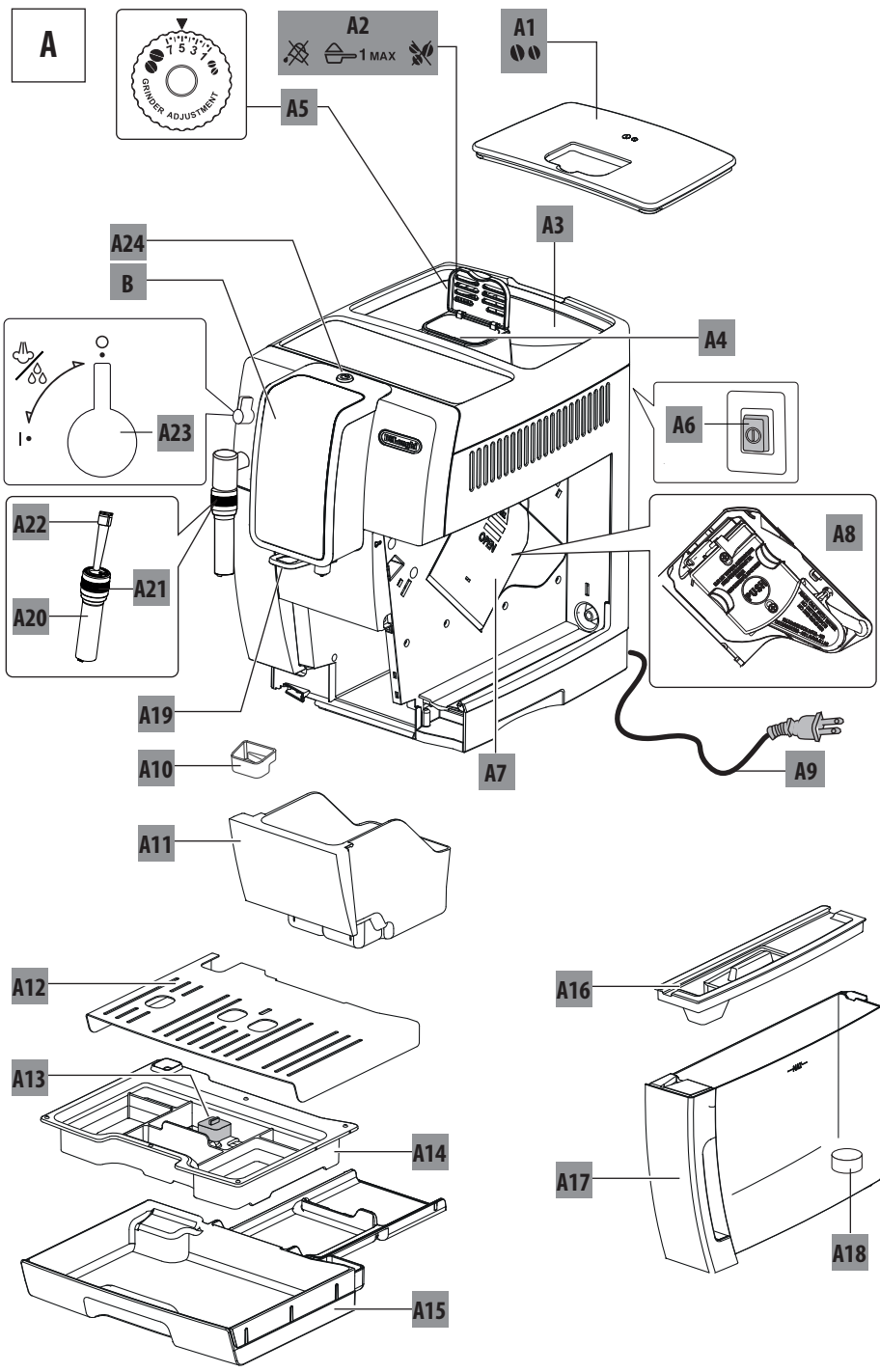

**B**

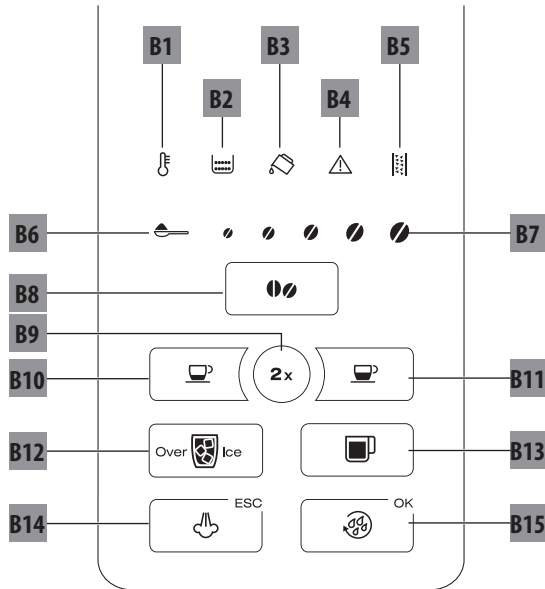

**C**

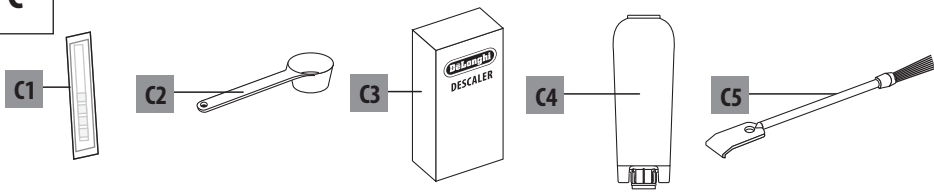

## CONTENTS

<b>1. 基本安全警告</b> .....	<b>5</b>
<b>2. 一般資訊</b> .....	<b>6</b>
2.1 使用說明.....	6
<b>3. 使用前</b> .....	<b>6</b>
3.1 檢查設備.....	6
3.2 安裝設備.....	6
3.3 連接設備.....	6
3.4 設置設備.....	6
3.5 清潔和維護與液體接觸的零件.....	7
3.6 製作卡布奇諾與牛奶為主的咖啡.....	7
<b>4. 介紹</b> .....	<b>7</b>
4.1 括號內字母.....	7
4.2 故障排除和維修.....	7
<b>5. 說明</b> .....	<b>8</b>
5.1 設備說明.....	8
5.2 觸控螢幕說明.....	8
5.3 配件說明.....	8
<b>6. 使用前</b> .....	<b>8</b>
6.1 檢查設備.....	8
6.2 安裝設備.....	8
6.3 連接設備.....	8
6.4 設置設備.....	9
<b>7. 啟動設備</b> .....	<b>10</b>
<b>8. 關閉設備</b> .....	<b>10</b>
<b>9. 設定水質硬度</b> .....	<b>10</b>
<b>10. 設定溫度</b> .....	<b>10</b>
<b>11. AUTO-OFF (自動關閉)</b> .....	<b>10</b>
<b>12. 節能</b> .....	<b>11</b>
<b>13. 提示音</b> .....	<b>11</b>
<b>14. 預設值(重置)</b> .....	<b>11</b>
<b>15. 沖洗</b> .....	<b>11</b>
<b>16. 製作咖啡</b> .....	<b>11</b>
16.1 調整咖啡研磨.....	11
16.2 製作更熱的咖啡技巧.....	12
16.3 使用咖啡豆製作飲品.....	12
16.4 暫時改變咖啡濃度.....	13
16.5 使用預磨咖啡粉製作咖啡.....	13
16.6 客製化咖啡濃度與杯量.....	14
<b>17. TRUEBREW OVER ICE™ COFFEE 純萃冷冽</b> .....	<b>14</b>
17.1 客製TrueBrew Over Ice™純萃冷冽濃度與杯量.....	14
<b>18. 製作卡布奇諾與熱牛奶</b> .....	<b>14</b>
18.1 製作熱牛奶(不起奶泡).....	15
18.2 蒸汽管使用後清理.....	15
<b>19. 提供熱水</b> .....	<b>15</b>
<b>20. 清潔</b> .....	<b>15</b>
20.1 清潔設備.....	15
20.2 清潔設備內部管道.....	16
20.3 清潔設備內部管道.....	16
20.4 清潔滴水盤和冷凝水盤.....	16
20.5 清潔設備內部.....	17
20.6 清潔水箱.....	17
20.7 清潔咖啡出水嘴.....	17
20.8 清潔預磨咖啡粉槽.....	17
20.9 清潔沖煮器.....	17
<b>21. 除鈣</b> .....	<b>18</b>
<b>22. 設定水質硬度</b> .....	<b>19</b>
22.1 測量水質硬度.....	19
22.2 設定水質硬度.....	19
<b>23. 軟水過濾器</b> .....	<b>19</b>
23.1 安裝軟水過濾器.....	19
23.2 更換軟水過濾器.....	20
<b>24. 技術數據</b> .....	<b>20</b>
<b>25. 燈號說明</b> .....	<b>21</b>
<b>26. 故障排除</b> .....	<b>23</b>
<b>27. 保固說明及保固書</b> .....	<b>25</b>



## 1. 基本安全警告

---

- 本設備並無意讓肢體、感官或精神上有障礙或缺乏經驗和知識的人士(包括兒童)使用,除非獲得由負責其安全的人員在使用本產品上進行指導監督。
- 應監督兒童確保他們不可將產品當成玩具。
- 指定用途:本設備的設計和製造以製作咖啡、牛奶和熱水為底的飲品。水箱中僅能使用飲用水。切勿使用配件去製作使用說明書中未描述的飲品。任何其他用途都被認為是不當的,因此很危險。製造商不對因使用不當造成的損壞負責。
- 加熱元件的表面在使用後仍然很熱,根據使用情形,設備的外部可能在使用後數分鐘仍有餘熱。
- 徹底清潔所有零組件,特別注意與牛奶接觸的部分。
- 兒童不得在無人監督之下進行清潔和維護。
- 切勿將產品浸入水中清洗。
- 重要:為防止損壞設備,請勿使用鹼性清潔劑清潔;可使用軟布,並在適用的情況下使用中性清潔劑。
- 此產品僅為家電。並不設計為以下場合中使用:在商店、辦公室和其他工作環境的員工廚房區;農莊、旅館、飯店和其他住宅類型的客戶;食宿B&B類型的環境。
- 如果插頭或電源線損壞,必須由本公司客戶服務單位更換,以避免涉及任何風險。
- 具有可拆式電源線的電器:避免水濺到電器背面的電源線接頭或插座上。
- 重要:帶有玻璃面板的機型:如果表面有裂痕,請勿繼續使用該產品。
- 設備在使用過程中不得放在櫥櫃或廚房收納櫃內。

這是電器因此可能導致觸電。  
您應該遵循以下的安全警告：

- 不要用濕手或腳接觸設備。
- 不要用濕手觸摸插頭。
- 確保電源插座所在位置是任何時候都容易碰觸到，使家電在必要拔掉插頭時無障礙。
- 只可直接抓緊插頭拔下，切勿拉扯電源線，可能會造成設備損壞。
- 要完全切斷本設備，必須從電源插座拔下插頭。
- 如果設備發生故障時，請勿自行嘗試修理。先關閉設備、拔掉電源插座，並聯繫客戶服務單位。
- 在清潔設備之前，請先關閉設備，從電源插座上拔下插頭，冷卻設備。

### **重要!**

所有包裝請放置於遠離兒童之處(塑膠袋，聚苯乙烯泡綿)。

窒息危險。設備可能包含小零件，在清潔和維護操作時需要拆卸其中一些小零件，請小心拿取，並將小零件放在兒童接觸不到的地方。

### **燙傷危險!**

此設備在作業時，可能產生熱水和蒸汽。在操作過程中(自動沖洗、熱飲輸送、蒸汽輸送、清潔)，避免接觸濺出的熱水或蒸汽。避免與飛濺熱水或蒸汽接觸。  
設備在操作中時，溫杯架會變得非常熱。

## 2. 一般資訊

### 2.1 使用說明

使用設備前，請仔細閱讀此使用說明書。不按照使用說明書操作，可能會導致燙傷或損壞設備。

不按照使用說明書所導致的損害，製造商不承擔責任。

#### **請注意:**

這些安全警告適用於所有迪朗奇全自動義式咖啡機。

將產品隨附的使用說明書與設備一起保存。

## 3. 使用前

### 3.1 檢查設備

拆除包裝後，確認產品完好無損，所有配件(C)都齊全。如果有明顯損壞，不要使用設備。聯繫迪朗奇客戶服務。

### 3.2 安裝設備

#### **重要!**

當您安裝設備時，應該遵循以下安全警告：

- 設備會散發熱。將咖啡機定位在檯面後，預留與器具表面距離-側方和後面牆壁至少3公分，上方至少15公分的空間。
- 水滲透設備可能造成損害。不要將設備放在靠近水龍頭或者水槽。如果設備內含水凍結可能
- 如果設備內含水凍結可能會造成損壞。不要將設備安裝在溫度可能降至冰點以下的房間裡。
- 妥善放好電源線(C7)，使其不會與銳邊或熱表面(例如電加熱板)接觸而受損壞。

### 3.3 連接設備

#### **重要!**

檢查主電源電壓對應於對設備底部銘牌所示資料。

將設備連接到一個有效接地並正確安裝的插座，最小額定電流為10A。

如果電源插座不與家電插頭匹配，需請具資格的專業人員將插座轉換為合適的類型。

### 3.4 設置設備

#### **請注意:**

- 第一次使用設備時，水管線迴路是空的，設備可能會很吵。隨著管線的填充，噪音將會越來越小。

### 3.5 清潔和維護與液體接觸的零件

- 首次使用或3-4天未使用後，請參考使用說明書清潔與水、咖啡和牛奶接觸的零件和可拆卸配件。請參考使用說明書指示哪些配件是洗碗機適用的。
- 如果設備超過3-4天沒有使用，在製作第一杯飲品之前，請按照此使用說明書中的說明沖洗內部管道。
- 在執行使用說明書中描述的內容，和/或設備本身的顯示或警告燈提示的所有清潔和維護操作時，請務必格外小心。

### 3.6 製作卡布奇諾與牛奶為主的咖啡

- 該設備已經過測試，可用於牛奶和以下植物性產品：大豆、米和杏仁奶。不得使用其他類型的牛奶或植物性產品。
- 在使用任何類型的牛奶後，要清潔系統，請參考使用說明書中描述的標準程序進行。
- 製造商提供的和使用說明書中描述的清潔方法不能保證完全去除過敏原。
- 若有確認或懷疑的過敏原和不耐症，請確保您的設備之前沒有使用過任何含有造成您過敏的過敏原，或您不耐受的物質如牛奶或植物性產品。

## 4. 介紹

感謝您選擇迪朗奇全自動義式咖啡機。我們希望您盡情享用新設備。請多花幾分鐘時間閱讀此使用說明書。以避免損壞設備及其他風險。

### 使用說明中使用的符號

這些符號標示重要警告。遵守這些警告至關重要。



**危險!**

如果不遵守警告，可能會造成觸電危險和危及性命的傷害。



**重要!**

如果不遵守警告，可能會造成受傷或損壞設備。



**燙傷危險!**

如果不遵守警告，可能會導致燙傷或燒傷。

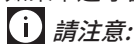

**請注意:**

本符號代表重要用戶建議或資訊。

### 4.1 括號內字母

有關括號中的字母請參考在2-3頁設備描述圖例。

### 4.2 故障排除和維修

出現問題時，請先利用提供的資訊嘗試解決，請參考章節“22. 燈號說明”和“23. 故障排除”。如果無法解決問題，或者您需要進一步的資訊，您可以撥打“客戶服務”手冊中客戶服務專線。

如果您的國家不在服務清單之中，請撥打當地客戶服務電話號碼。如果需要維修，請您僅限與迪朗奇客戶服務單位聯繫，聯繫方式已附在設備保固卡、設備包裝或設備標籤上。

## 5. 說明

### 5.1 設備說明













(page 3 - A)





- A1. 咖啡豆槽上蓋
- A2. 預磨咖啡粉槽上蓋
- A3. 咖啡豆槽
- A4. 預磨咖啡粉槽
- A5. 咖啡研磨調節旋鈕
- A6. 主開關
- A7. 沖煮器門
- A8. 沖煮器
- A9. 電源線
- A10. 冷凝水盤
- A11. 咖啡渣盒
- A12. 杯托
- A13. 滴水盤水位指示器
- A14. 滴水盤網格蓋板
- A15. 滴水盤
- A16. 水箱上蓋
- A17. 水箱
- A18. 軟水過濾器卡榫
- A19. 咖啡出水孔(可調節高度)
- A20. 蒸汽管(可拆卸)
- A21. 蒸汽/熱水選擇環
- A22. 蒸汽/熱水噴嘴
- A23. 蒸汽/熱水旋鈕
- A24.  按鈕: 開啟與關閉(待機)設備

### 5.2 觸控螢幕說明

(page 2 - B)

面板上有多個按鈕具有雙重功能,說明標注在描述中的括號中。

- B1.  燈閃爍: 機器正在加熱
- B2.  燈:
  - 恆亮: 將咖啡渣盒(A11)放回原處
  - 閃爍: 咖啡渣容器需要清空
- B3.  燈:
  - 恆亮: 插入水箱(A17)
  - 閃爍: 水箱內水量不足
- B4.  燈: 一般警示(參考章節“22.燈號說明”)
- B5.  燈:
  - 恆亮: 除鈣程序正在進行中
  - 閃爍: 機器需要除鈣
- B6.  : 預磨功能
- B7.     : 咖啡濃度
- B8.   : 濃度選擇
- B9. **2x** : 提供2杯“espresso(濃縮咖啡)”或“espresso lungo(長濃縮咖啡)”
- B10.  : “espresso(濃縮咖啡)”

- B11.  : “espresso lungo(長濃縮咖啡)”
- B12.  : Truebrew Over ICE™ coffee(純萃冷冽)
- B13.  : “Long(長萃咖啡)”
- B14.  **ESC** 鍵:
  - 恆亮: 按下開啟蒸汽功能(在設定選單中: 按下以退出目前設定)
  - 閃爍: 蒸汽/熱水旋鈕(A23)必須打開或關閉
- B15.  **OK**: 執行沖洗循環。  
(在設定選單中: 按下以確認目前設定)

### 5.3 配件說明

(page 2 - C)

- C1. 水質硬度試紙
- C2. 預磨咖啡粉量匙
- C3. 除鈣劑
- C4. 軟水器過濾器(只限於某些機型)
- C5. 清潔毛刷

## 6. 使用前

### 6.1 檢查設備

拆除包裝後,確認產品完好無損,所有配件都齊全。如果有明顯損壞,不要使用設備。聯繫迪朗奇客戶服務單位。

### 6.2 安裝設備

 **重要!**

當您安裝設備時,應該遵循以下安全警告:

- 設備會散發熱。將設備定位在檯面後,預留與設備表面距離-側方和後面牆壁至少3公分,上方至少15公分的空間。
- 水滲透設備可能造成損害。不要將設備放在靠近水龍頭或者水槽。
- 如果設備內含水凍結可能會造成損壞。不要將設備安裝在溫度可能降至冰點以下的房間裡。
- 妥善放好電線,使其不會與銳邊或熱表面(例如電加熱板)接觸而受損壞。

### 6.3 連接設備

 **重要!**

檢查主電源電壓對應於對設備機身上銘牌所示資料。

將設備連接到一個有效接地並正確安裝的插座,最小額定電流為10A。

如果電源插座不與設備插頭匹配,需請具資格的專業人員將插座轉換為合適的類型。

## 6.4 設置設備

### **i** 請注意:

- 第一次使用機器時，水管線迴路是空的，設備可能會很吵。隨著管線的填充，噪音將會越來越小。
- 咖啡研磨器內含有咖啡殘留屬正常，這是出廠前品管單位對設備進行操作測試的結果。機器保證為全新的設備。
- 您應盡快按照說明來設定水質硬度，參見章節：“19. 設定水質硬度”。

按照以下描述進行：

1. 將設備插入電源插座，並確認設備背面的主開關(A6)已按下(圖1)。

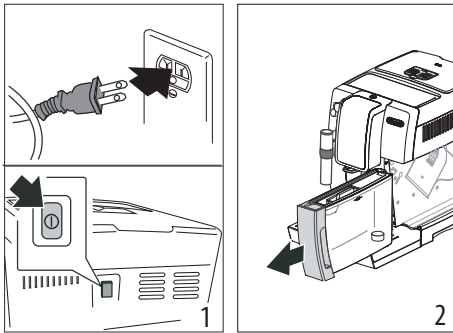

2. 觸控螢幕(B)上的燈(B3)閃爍：移除水箱(A17 - 圖2)，將清水(圖3A)到入到最高水位MAX水位，然後放回設備中(圖3B)。

3. 圖標(B14 - 圖5)在觸控螢幕上閃爍。

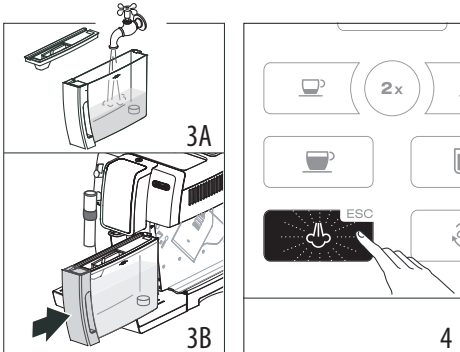

4. 放置一個最小容量為100ml的容器在蒸汽管下(A20)(圖4)。

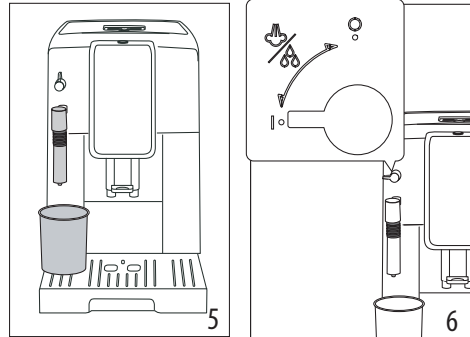

5. 將蒸汽/熱水旋鈕(A22)轉到“1”位置(圖6)並按OK(B15)。從蒸汽管中送出水。
6. 當自動停止製作時，觸控螢幕上的閃爍表示必須將蒸汽旋鈕轉回“0”位置。

設備關機

若需使用，請按 按鈕(A24-圖7)。

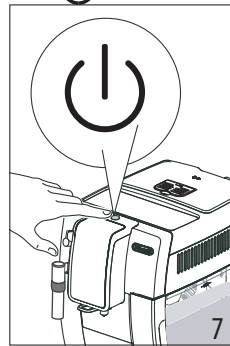

### **i** 請注意:

- 當您首次使用設備時，需要做4-5杯卡布奇諾，才能開始產生令人滿意的結果。
- 為了更加享受您的咖啡並改善設備的性能，我們建議安裝軟水過濾器(C4)，說明請參考章節“20. 軟水過濾器”。如果您的型號沒有內含軟水過濾器，可向迪朗奇客戶服務單位購買。

## 7. 啟動設備



### 請注意:

在接通設備之前，請確保主開關 (A6) 已按下 (圖1)。

每次設備被接通時，會執行一系列不能中斷的自動預熱和沖洗循環。設備只能在此週期完成後才準備就緒可以使用。

### 燙傷危險!

在沖洗過程中，會從咖啡出水嘴 (A19) 流出一點熱水，並收集在下方的滴水盤 (A15)。避免接觸飛濺熱水。

- 要打開設備，按下  按鈕 (A24) (圖7)。觸控螢幕 (B) 上的  閃爍，表示設備正在加熱。

加熱時，設備會執行沖洗循環。除了加熱渦輪外，也透過熱水循環加熱內部管道。設備達到適當溫度時，觸控螢幕上的  燈熄滅且咖啡圖示亮起。

## 8. 關閉設備

每當設備在製作咖啡後關閉時，會執行一個自動沖洗循環。

### 燙傷危險!

在沖洗過程中，咖啡出水孔 (A19) 會有一點點熱水噴出。避免接觸飛濺熱水。

- 要關閉設備，按下  按鈕 (A24, 圖7)。
- 觸控螢幕上的  指示燈 (B1) 閃爍，設備執行沖洗循環，然後關閉 (待機)。

### 請注意:

如果您將在一段時間內不使用本產品，請從電源插座上拔下插頭:

- 首先按下  按鈕關閉設備。
- 關閉主開關 (A6) (圖 1)。

### 重要!

切勿在設備開啟時關閉主開關。



## 9. 設定水質硬度





有關設置水硬度的說明，請參閱“23. 設定水質硬度”。



## 10. 設定溫度

如果要調整用於製作咖啡的水溫 (低、中、高、最高)，請執行以下操作:

1. 設備關閉 (待機)，但按下主開關 (A6) (圖 1)。

2. 按住  圖示 (B9) 直到觸控螢幕 (B) 上的燈亮起。
3. 按下  圖示 (B10)。
4. 再次按  圖示選擇所需溫度:

	低
	中
	高
	最高



5. 按  OK 圖示 (B15) 確認 (或按  ESC (B14) 退出而不進行修改)。  
燈熄滅。

設備返回“待機”狀態，溫度現在已重新設定。



## 11. AUTO-OFF (自動關閉)

設備閒置時自動關機的時間可以改變，可設定 15、30 分鐘或 1、2 或 3 小時後關閉。

要更改自動關閉設置，步驟如下:

1. 設備關閉 (待機)，但按下主開關 (A6) (圖 1)。
2. 按住  圖示 (B9) 直到觸控螢幕 (B) 上的圖示亮起。
3. 按下  圖示 (B11)。
4. 再次按下  圖示選擇所需的時間間隔:





	15分鐘
	30分鐘
	1小時
	2小時
	3小時

5. 按  OK 圖示 (B15) 確認 (或按  ESC (B14) 退出而不進行修改)。  
燈熄滅。  
自動關閉時間現在已設定完成。



## 12. 節能

使用此功能啟用或停用節能模式。設備預設為啟用節能功能，可在設備啟動時降低能耗，符合當前的歐洲法規。要更改設定，請執行以下操作：



1. 設備關閉(待機)，但按下主開關 (A6) (圖1)。
2. 按住 **2x** 圖示 (B9) 直到觸控螢幕 (B) 上的圖示亮起。
3. 按下  圖示 (B13)。
4. 再次按  圖標啟用/停用該功能：
  - 功能啟用
  - 功能停用
5. 按  **OK** 圖示 (B15) 確認 (或按  **ESC** (B14) 退出而不進行更改)。燈熄滅。節能模式現已設定。

### 請注意：

在節能模式中時，在沖泡第一杯咖啡，必須多等秒鐘，因設備必須再次加熱。



## 13. 提示音

此功能啟用或停用提示音。進行如下操作：

1. 設備關閉(待機)，但按下主開關 (圖 1)。
2. 按住 **2x** 圖示 (B9) 直到觸控螢幕 (B) 上的燈亮起。
3. 按 **2x** 圖示啟用/停用該功能：
  - 功能啟用
  - 功能停用
4. 按  **OK** 圖示 (B15) 確認 (或按  **ESC** (B14) 退出而不進行更改)。燈熄滅。提示音已設定。

## 14. 預設值(重置)

此功能可重置所有設備設定，包含溫度、自動關閉、水質硬度、節能和所有杯量設定均重置為預設值。

1. 設備關閉(待機)，但按下主開關 (圖 1)。
2. 按住 **2x** 圖示 (B9) 直到觸控螢幕 (B) 上的燈亮起。
3. 按下  圖示 (B12)。觸控螢幕上的咖啡豆圖示 (B7) 閃爍。
4. 按  **OK** 圖示 (B15) 確認 (或按  **ESC** (B14) 退出而不進行更改)。燈熄滅。

飲品的設定和杯量已重置為預設值。



## 15. 沖洗

使用此功能從咖啡出水孔 (A19) 提供熱水，以清潔和加熱設備的內部管道。

在咖啡和熱水出水嘴下方放置一個容量至少為 100ml 的容器。

### 重要!燙傷危險!

輸送熱水時，請勿讓設備無人看管。

- 1) 要啟用該功能，請按  **OK** (B15)。
- 2) 幾秒鐘後，熱水首先從咖啡出水嘴流出，清潔和加熱設備的內部管道。
- 3) 要手動中斷該功能，請再次按  **OK**。

### 請注意：

- 如果設備超過3-4天不使用，我們強烈建議在使用前先開啟設備後進行2-3次沖洗。
- 清洗後，咖啡渣盒 (A11) 內有水是正常的。

## 16. 製作咖啡

### 16.1 調整咖啡研磨

咖啡研磨已預設能正確準備咖啡，因此一開始不應有調節必要。

但是如果在製作幾杯咖啡後，發現咖啡口味太淡、不夠細膩或製作速度太慢(一次一滴)，可以透過研磨調節旋鈕調整 (A5)(圖8)。

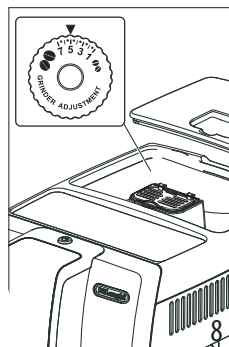



### 請注意:

如果咖啡給出速度過慢或根本沒有送出，向“7”的方向轉動一格。如需更醇厚的咖啡，請向“1”的方向轉動一格（不要一次轉動超過一格）。



調整後，至少必須製作2杯咖啡後，此調整才會明顯。如果這次調整無法獲得期望的結果，將旋鈕再轉動一格

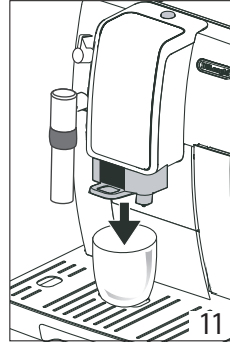

## 16.2 製作更熱的咖啡技巧

要製作更熱的咖啡，您應該：

- 按 OK (B15) 執行沖洗循環。
- 使用熱水功能用熱水溫杯（參見“16.提供熱水”部分）。
- 提高咖啡溫度（參見章節“7. 設定溫度”）。

## 16.3 使用咖啡豆製作飲品



### 重要!

請勿使用生的、有調味的、焦糖或糖漬過的咖啡豆，因為會黏在咖啡研磨器上，造成設備損害。

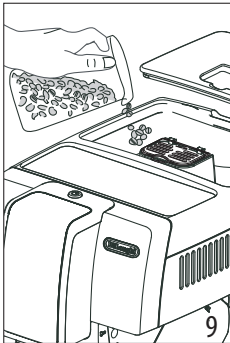

1. 將咖啡豆裝入咖啡豆槽 (A3, 圖9)。
2. 置於咖啡出水孔下 (A19):
  - 1個杯子，如果您想沖1份咖啡(圖10)。
  - 2個杯子，如果您想沖2份咖啡。

3. 將咖啡出水嘴盡可能降低接近杯子，可讓咖啡口感更細膩（圖11）。
4. 選擇所需的咖啡：

飲品	杯量	可設定杯量	預設濃度
Espresso 濃縮咖啡 (B10)	約40 ml	約 20 - 80ml	
Espresso Lungo 長濃縮咖啡 (B11)	約120 ml	約80- 180ml	
Long 長萃咖啡 (B13)	約160 ml	約 115 -250ml	
2x (B9) +  Espresso濃縮咖啡 (B10)	約40 ml x 2 cups	--	
2x (B9) +  Espresso Lungo長濃縮咖啡 (B11)	約120 ml x 2 cups	--	

5. 準備開始。當咖啡完成後，觸控螢幕 (B) 上與所選圖示相對應的燈會閃爍，表示可以通過按下圖示在 3 秒內增加杯量。



**i** 請注意:

• 同時製作2杯“espresso(濃縮咖啡)”或“espresso lungo(長濃縮咖啡)”:

- 按“2X”圖示(B9)。與可供選擇的飲品對應的圖示亮起,“2X”圖示閃爍。按☕或☕:準備開始。

或者,請執行以下操作:

- 按☕或☕:準備開始,“2X”圖示閃爍幾秒鐘。在閃爍時按“2X”圖示。

• 設備製作咖啡時,可隨時按下咖啡圖示暫停製作。

一旦咖啡完成,設備已準備好製作下一杯飲品。

**i** 請注意:

• 使用過程中,觸控螢幕(B)上可能會顯示燈號。它們的含義在“22.燈號說明”。

• 如需更熱的咖啡,請參考章節“13.2製作更熱的咖啡技巧”。

• 如果咖啡製作過程一次一滴、太淡、不夠細膩或溫度太低,請參考章節“23.故障排除”。

• 若想根據個人口味客製飲料,請參考章節“13.6 客製化咖啡濃度與杯量”。

### 16.4 暫時改變咖啡濃度

如需要暫時改變咖啡濃度,請按☕☕(B8):

	極淡
	淡
	中等
	濃
	極濃
	(參考章節“13.5 使用預磨咖啡粉製作咖啡”)

**i** 請注意:

• 口味變化不會被保存,下次製作飲品時,設備會選擇預設值。

• 如果在暫時設定口味和製作飲料之間經過幾秒鐘,口味將恢復為預設值。

### 16.5 使用預磨咖啡粉製作咖啡

**!** 重要!

• 請勿在設備關機時添加預磨咖啡粉,否則會散佈在設備內並弄髒內部,這可能會損壞設備。

• 請勿使用大於一量匙(C2)的份量,這可能會弄髒設備內部或阻塞粉槽(A7)。



**i** 請注意:

當您使用預磨咖啡粉,一次只能沖煮一杯咖啡。

1. 重複按下☕☕ 按鈕(B8),直到☕ 燈號出現。

2. 確認粉槽是乾淨的後,加入一量匙預磨咖啡粉(圖12)。

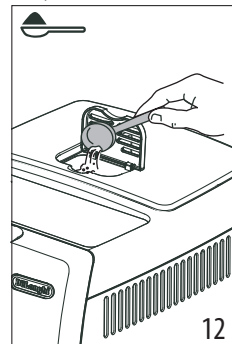

3. 將一個杯子置於咖啡出水孔(A19)(圖10)下。



4. 選擇您需要的咖啡:

飲品	杯量
Espresso濃縮咖啡(B10)	約40 ml
Espresso Lungo長濃縮咖啡(B11)	約120 ml
Long 長萃咖啡(B13)	約160 ml

5. 準備開始。製作完成後,觸控螢幕(B)上所選圖示相對應的燈會閃爍,表示可以通過按下圖示在3秒內增加杯量。

**!** 重要! 使用預磨咖啡粉製作 **LONG 長萃**

**咖啡**：

準備工作進行到一半時， 燈光閃爍。添加一量匙的預磨咖啡粉，然後按  **OK** (B15)。

**i** **請注意：**

如果啟用“節能”模式，您可能需要等待幾秒鐘才能製作第一杯咖啡。

### 16.6 客製化咖啡濃度與杯量

設備會以預設值製作標準濃度與份量的咖啡（參考章節“13.3 使用咖啡豆製作飲品”中的表格）。

要客製化您的咖啡，請執行以下操作：

1. 將足夠大的杯子或玻璃杯放在咖啡出水嘴 (A19) 下方。
2. 按  (B8) 選擇所需濃度（參考章節“13.4 暫時改變咖啡濃度”）。
3. 長按要客製化的咖啡對應的圖示，圖示閃爍與所有警示燈閃爍4次。
4. 鬆開圖示。圖示閃爍，設備開始製作咖啡。
5. 一旦杯中的咖啡達到所需份量，再次按下咖啡圖示。

杯中咖啡的濃度和杯量現在已經被設定。

### 17. TrueBrew Over ICE™ Coffee 純萃冷冽

1. 加3個冰塊於一個大玻璃杯中，按下濃度選擇器  (B8) 選擇濃度（推薦濃或特濃），然後放置玻璃杯在咖啡出水孔下。

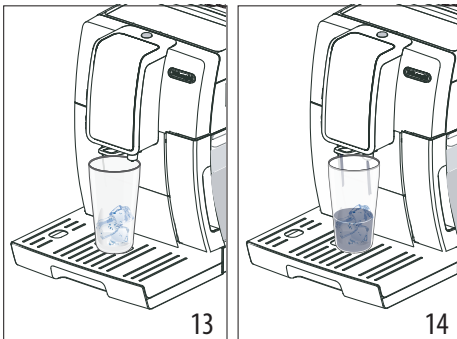





2. 然後，按下  TrueBrew Over Ice™ 按鈕製作咖啡（圖 14）。
3. 再加入3個冰塊在玻璃杯/咖啡中，以及任何所需的糖漿、糖或牛奶後，即可享用。

**!** **重要！**

務必使用可以抵擋溫度急速變化的玻璃杯。

### 17.1 客製純萃冷冽濃度與杯量

1. 按  TrueBrew Over Ice™ 按鈕 (B12)， (B8) 閃爍表示需要選擇濃度。
2. 按  (B8) 選擇所需的強度（參考章節“13.4 暫時改變咖啡濃度”）。
3. 按住  TrueBrew Over Ice™ 按鈕 (B12) 直到按鈕和觸控螢幕 (B) 上的燈閃爍。
4. 達到所需杯量後，再次按  TrueBrew Over Ice™ 按鈕以保存新的杯量。

飲品	杯量	可設定杯量
 TrueBrew Over Ice™ 純萃冷冽 (B12)	約 100 ml	約 40 ml- 240ml

### 18. 製作卡布奇諾與熱牛奶 (未起泡)

**!** **燙傷危險！**

準備當中會有蒸汽冒出。請小心避免燙傷。

1. 製作卡布奇諾時，需使用較大的咖啡杯。
2. 將牛奶倒入容器（最好帶手柄以避免燙傷），每杯卡布奇諾約需要100ml。在選擇容器大小時，請注意牛奶體積將變至兩到三倍大。





**i** **請注意：**

- 若想獲得更濃密的泡沫，必須使用冷藏（約5°C）的牛奶。為了避免泡沫不佳或有大型泡泡，必須經常清潔奶泡器 (A20)，參考章節“15.2 蒸汽管使用後清潔”。
3. 確保奶泡器選擇環 (A21) 向下位於“CAPPUCCINO(卡布奇諾)”位置；
  4. 蒸汽管 (A20) 可以稍微向外轉動，以便使用任何尺寸的容器。

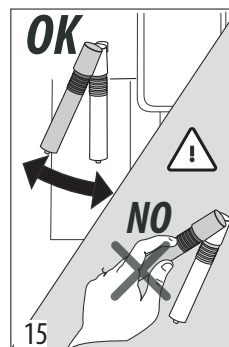
**!** **重要！**

切勿用力轉動蒸汽管（圖 15）。它可能會破裂！



- 將蒸汽管放入牛奶容器中。切勿將黑色環浸入。
- 按下  圖示 (B14)。 指示燈 (B1) 閃爍表示設備正在加熱。
- 設備已加熱完成， 指示燈熄滅， 圖示閃爍。
- 將蒸汽/熱水旋鈕  (A23) 轉到 I 位置。幾秒鐘後，蒸汽從蒸汽管中送出，使牛奶呈綿密泡沫狀與更加蓬鬆。如需更綿密的奶泡，將裝牛奶的容器向上方緩慢旋轉。
- 當您獲得所需的奶泡，將蒸汽旋鈕轉回到 0 位置，停止蒸汽送出。

### 燙傷危險!

在取出裝有奶泡的容器之前中斷蒸汽輸送，以免沸騰的牛奶飛濺造成燙傷。

- 將奶泡加入事先準備好的咖啡。卡布奇諾已準備就緒。依喜好加糖，如果需要可在奶泡上撒少量的可可粉。

### 請注意:

如果啟用“節能”功能，您可能需要等待幾秒鐘才能輸送蒸汽。

#### 18.1 製作熱牛奶(未起奶泡)

要製作沒有泡沫的熱牛奶，請遵守上述指示操作設備，將蒸汽管選擇環 (A21) 向上置於“HOT MILK”位置。

#### 18.2 蒸汽管使用後清潔

在每次使用後都須清洗蒸汽管 (A20)，以避免牛奶殘留物的堆積或堵塞。

### 燒傷危險!

清潔蒸汽管時，會輸送少量熱水。避免接觸飛濺的水。

- 將蒸汽/熱水旋鈕  (A23) 轉到 I 位置，輸送少量水。然後將旋鈕轉回 0 位置停止輸送。
- 等待幾分鐘讓蒸汽管冷卻，然後逆時針旋轉蒸汽管並向下拉動移除 (圖 16)。

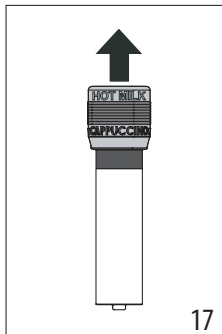
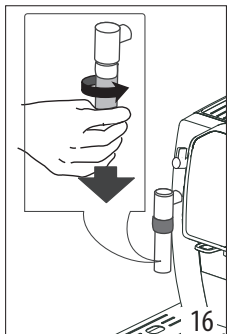

- 向上移動蒸汽管選擇環 (A21- 圖 17)。
- 向下拆下噴嘴 (A22 - 圖 18)。

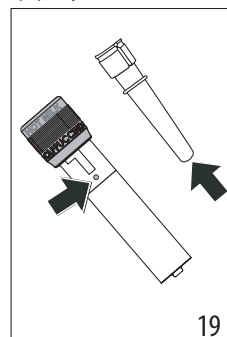
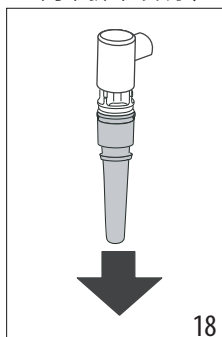

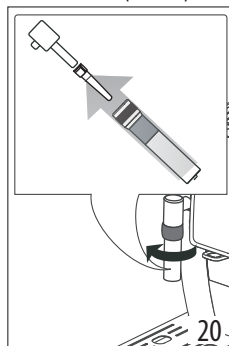

- 確保圖 19 中箭頭所示的兩個孔未被阻塞。如有必要，用牙籤清潔。
- 重新插入噴嘴並套上蒸汽管，將其向上推並轉動直至其連接 (圖 20)。



## 19. 提供熱水

### 重要! 燙傷危險!

送出熱水時不可讓設備處於無人看顧的狀態。蒸汽管 (A20) 的出水嘴在輸送過程中變熱。

- 在蒸汽管 (A20) 下方放置一個容器 (盡可能靠近以避免濺出)。
- 將蒸汽/熱水旋鈕  (A23) 轉到 I 位置。
- 要手動停止熱水輸送，請將蒸汽/熱水旋鈕  轉到 0 位置。

### 請注意:

如果“節能”模式開啟，您可能需要等待幾秒鐘才能提供熱水。

## 20. 清潔

### 20.1 清潔設備

以下零件必須定期清潔:

- 設備的內部循環;
- 咖啡渣盒(A11);
- 滴水盤(A15)和冷凝水盤(A10);
- 水箱(A17);
- 咖啡出水嘴(A19);
- 蒸汽管(15.2 使用後清理奶泡器);
- 預磨咖啡粉槽(A4);
- 沖煮器(A8), 打開沖煮器門(A7)可取得;
- 觸控螢幕(B)

### ⚠️ 重要!

- 請勿使用溶劑、研磨性清潔劑或酒精清潔設備。使用迪朗奇全自動義式咖啡機, 您無需使用化學產品清潔機器。
- 除了滴水盤網格蓋板(A14)外, 所有零件都不可在洗碗機中清洗。
- 不要用金屬物體去除硬垢或咖啡的殘留, 否則可能會劃傷金屬或塑膠表面。

## 20.2 清潔設備內部管道

如果設備已有超過 3-4 天不使用, 在使用前我們強烈建議將其打開, 並且:

- 按  (B15) 執行 2-3 次沖洗循環。
- 提供熱水幾秒鐘(參考章節“16.提供熱水”)。

### ⓘ 請注意:

清潔後, 發現咖啡渣盒(A11)中有水是正常現象。

## 20.3 清潔咖啡渣盒

當  指示燈(B2)閃爍時, 必須清空並清潔咖啡渣盒(A11)。在清潔咖啡渣盒後, 才能使用設備製作咖啡。即使沒有裝滿, 在準備第一杯咖啡 72 小時後也會顯示清空咖啡渣盒訊息。為了正確計算 72 小時, 切勿使用主開關(A6)關閉設備。

### ⚠️ 重要! 燙傷危險

如果您連續製作多杯卡布奇諾, 金屬杯托(A12)會變熱。等待它冷卻後再觸摸它, 並且只能從前面拿取它。

清潔時:

- 取出滴水盤(A15)(圖21), 清空並清潔。
- 清空咖啡渣盒(A11), 並徹底清洗以消除底部所有殘留物。
- 檢查冷凝水盤(A10)(紅色), 如果必要請一併清空。

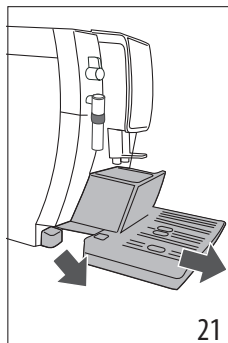

## 20.4 清潔滴水盤和冷凝水盤

### ⚠️ 重要!

滴水盤(A15)配有液位指示器(A13)(紅色), 顯示其所含的水位(圖22)。

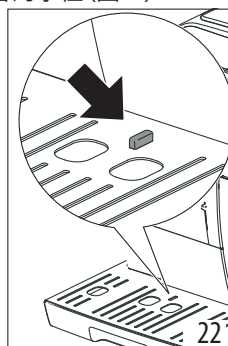

在水位指示器從杯托(A12)凸出之前, 必須清空並清潔滴水盤, 否則水可能會溢出邊緣並損壞設備、其放置的表面或周圍區域。

要卸下滴水盤:

1. 取出滴水盤及咖啡渣盒(A11)(圖21)。
2. 移除杯架(A12)和滴水盤網格蓋板(A14), 並清空和清洗滴水盤和咖啡渣盒並清洗所有零件。
3. 檢查紅色冷凝水盤(A10), 如有必要請一併清空;
4. 重新裝上滴水盤與網格蓋板和咖啡渣盒。

### ⚠️ 重要!

卸下滴水盤時務必清空咖啡渣盒, 即使裡面只有少量咖啡渣。如果不這樣做, 在接下來製作咖啡時, 咖啡渣盒可能會裝得比預期還滿, 造成機器堵塞。

## 20.5 清潔設備內部

### 觸電危險!

清潔內部零件之前，必須將設備關機（參考章節“5.關閉設備”），並將插頭從電源插座拔掉。切勿將設備浸入水中。

1. 定期檢查（約每月一次）設備內部，卸下滴水盤（A15）後可碰觸到的部分是否乾淨。如果有必要，請以隨附的刷子（C5）和海綿清除咖啡沉積物。
2. 用吸塵器去除所有殘留物（圖23）。

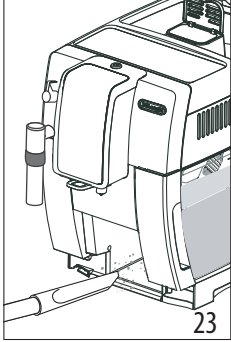

## 20.6 清潔水箱

1. 定期清潔水箱（A17）（大約每月一次），並在更換軟水器過濾器（C4）（若有）時用濕布和少許溫和的洗滌液清潔。
2. 取下軟水過濾器（C4）（若有）並用流水沖洗。
3. 更換軟水過濾器（若有），將水箱注滿清水並更換水箱。
4. （僅限帶軟水器過濾器的型號）輸送約100毫升水以重新使用軟水過濾器。

## 20.7 清潔咖啡出水孔

1. 用海綿或布（圖24A）定期清潔咖啡出水孔（A19）。

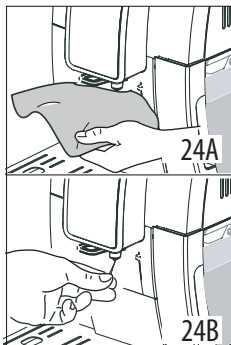

2. 檢查咖啡出水嘴孔是否堵塞。如果有必要，請用牙籤（圖24B）去除咖啡沉積物。

## 20.8 清潔預磨咖啡粉槽

定期（約每月一次）檢查預磨咖啡粉槽（A4）是否堵塞。如果有必要，請用隨附的刷子（C5）清除咖啡沉積物。

## 20.9 清潔沖煮器

咖啡沖煮器（A8）必須每月至少清潔一次。

### 重要!

當設備啟動時，不可拿出沖煮器。

1. 確保設備已正確關閉（參考章節“5.關閉設備”）。
2. 卸下水箱（A17）。
3. 打開位於設備右側（A7）（圖25）的沖煮器門。

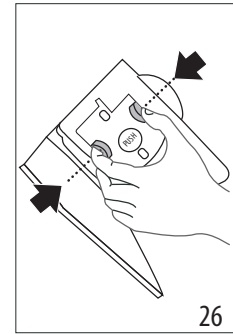
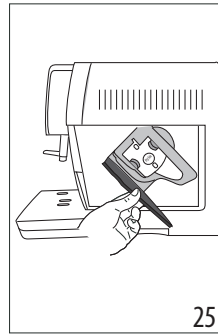

4. 向內按壓兩個帶顏色的按鈕，即可將沖煮器向外拉出（圖26）。
5. 將沖煮器浸泡在水中約5分鐘，然後在水龍頭下沖洗乾淨。

### 重要!

僅用水沖洗

勿用洗碗精

勿用洗碗機

請勿用洗碗精清潔沖煮器，可能會損壞沖煮器。

6. 使用刷子（C5）清除任何留在沖煮器放置空間裡的咖啡殘渣。
7. 清潔後，將沖煮器重新推入設備內部，然後按下 PUSH 標誌，直到確實固定。

### 請注意:

如果沖煮器很難插入，在插入之前，輕壓兩個把手（圖27）使其適應正確的大小。

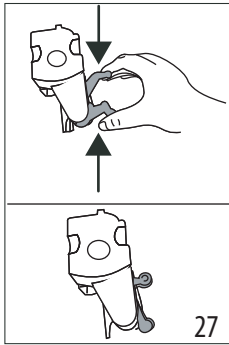

8. 一旦插入，確認兩個帶顏色的按鈕已經彈出。
9. 關閉沖煮器門。
10. 放回水箱。

## 21. 除鈣

當觸控螢幕 (B) 上的 燈 (B5) 閃爍並且只有 OK (B15) 和 ESC 圖標 (B14) 保持亮起時，為機器除鈣。

要立即除鈣，請按 OK 並按照第4點的說明進行操作。

要稍後為機器除鈣，請按 ESC。觸控螢幕上的 指示燈閃爍，提醒您機器需要除鈣。

### ⚠️ 重要!

- 使用前，閱讀除鈣劑包裝說明及標籤。
- 您只應使用迪朗奇除鈣劑。使用不適合的除鈣劑和/或除鈣執行不正確可能導致不包括在製造商保證內的故障。

要為機器除鈣，請執行以下操作：

1. 按下 按鈕 (A24- 圖 7) 關閉機器 (待機) (參見“5. 關閉設備”)。
2. 清空滴水盤 (A15) 和咖啡渣盒 (A11)，並將兩者放回設備中。
3. 按住 圖示 (B8) 直到 燈 (B5) 和 ESC 和 OK 圖示亮起。
4. 完全清空水箱 (A17) 並卸下軟水過濾器 (C4) (如果有)。
5. 將 100 毫升除鈣劑 (C3) 倒入水箱中，直至水箱標記 A 的位置，然後加入一公升水至水位 B (圖 28)，並把水箱放回設備內。

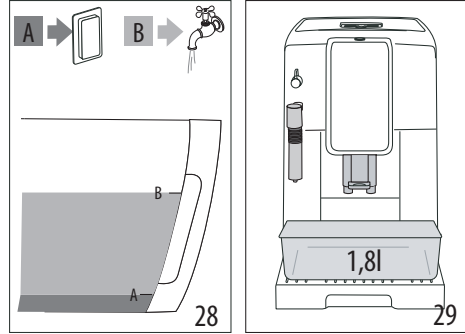

6. 在蒸汽管 (A20) 和咖啡出水孔 (A19) 下方放置一個容量至少為 1.8 升的容器 (圖 29)。



### ⚠️ 重要! 燙傷危險!

含有酸的熱水從起泡器和咖啡出水孔流出。注意避免接觸該溶液的飛濺物。

7. 按 OK 圖示確認您已添加除鈣劑。除鈣程序開始。
  8. 幾分鐘後， ESC 圖示 (B14) 閃爍，表示蒸汽/熱水旋鈕 (A23) (A23) 必須轉到 I 位置。
  9. 當旋鈕轉到 I 位置時，除鈣程序啟動，除鈣劑液體從蒸汽管中流出。自動執行一系列沖洗和暫停，以清除設備內的所有水垢殘留物。
- 約 35 分鐘後，機器中斷除鈣， 指示燈 (B3) 閃爍。
10. 設備現在已準備好可用清水沖洗。將之前用來收集除鈣劑溶液的容器清空，卸下水箱並倒空，用流動的清水將水箱沖洗乾淨，再將清水填滿到最高 MAX 水位後，把水箱放回設備內。
  11. 將收集除鈣劑溶液的空容器置於咖啡出水孔和蒸汽管之下 (圖 27)。
  12. 按 OK 圖示： ESC 閃爍表示必須將 蒸汽/熱水旋鈕轉到 O 位置。
  13. 將 蒸汽/熱水旋鈕轉到 O 位置開始沖洗。熱水從咖啡出水孔流出。
  14. 預設時間後， ESC 閃爍。將旋鈕轉到 I 位置。從蒸汽管繼續送出。當水箱中的水用完時， 燈 (B3) 亮。
  15. 設備現在準備好可用清水進行第二次沖洗。清空用於收集沖洗水的容器。取出水箱，清空，在流水下沖洗，注入清水至最高



MAX水位，更換軟水過濾器(如果之前已卸下)並放回設備中。

- 將用於收集沖洗水的容器空置在蒸汽管下方。
- 按  **OK** 圖示。設備僅從蒸汽管開始再次沖洗。
- 當水箱內的水用完時， 指示燈閃爍。
- 清空用於收集沖洗水的容器，取出水箱並注入清水至最高MAX水位，並放回設備中。 **ESC** 圖標閃爍。
- 將蒸汽/熱水旋鈕轉到 0 位置。
- 清空並更換滴水盤(A15)和咖啡渣盒(A11)。除鈣完成。

### 請注意!

- 如果除鈣週期沒有正確完成(例如斷電)，建議重複週期。
- 除鈣後，咖啡渣盒含有水(A11)是正常的。
- 如果水箱未加至MAX水位，則在除鈣結束時，設備會要求進行第三次沖洗，以確保除鈣劑溶液已從設備內部管道中完全清除。







## 22. 設定水質硬度

經過一段時間的運作後，根據水質硬度  指示燈(B5)亮起。

設備預設的水質硬度值為 4。也可以根據各個地區的水質硬度，減少除鈣頻率。



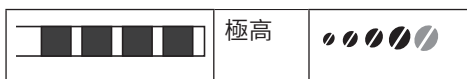

### 22.1 測量水質硬度

- 從包裝內拿出水質硬度試紙(C1)(附於使用說明書)。
- 將試紙完全浸入一杯水內一秒鐘。
- 將試紙從水中取出後輕甩。約一分鐘後根據水質硬度會顯示1、2、3或4圖示的紅色方塊，每個方塊代表一個級別。

指示紙	水質硬度	相對應的設定
	低	
	中	
	高	



### 22.2 設定水質硬度

- 設備關閉(待機)，但按下主開關(A6)(圖1)。
- 按住 **2x** 圖示(B9)直到觸控螢幕(B)上的圖標亮起。
- 按下  圖示(B8)。
- 再次按  圖示選擇水質硬度等級。
- 按  **OK**圖示(B15)確認(或  **ESC**(B14)退出而不進行更改)。燈熄滅。設備現在已重新設定新的水質硬度。

## 23. 軟水過濾器

如果您的型號沒有配備，建議您向迪朗奇客戶服務單位購買。

為了正確使用軟水過濾器，請遵循以下說明。

### 23.1 安裝軟水過濾器

- 將軟水過濾器(C4)從包裝中取出。日期指示盤根據提供的過濾器而有所不同(圖28)。
- 轉動日期指示盤，直到顯示未來兩個月的使用期間；

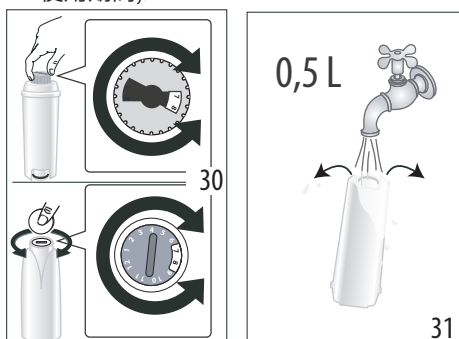

### 請注意!

如果正常使用設備，軟水過濾器約可維持兩個月。如果安裝了軟水過濾器的設備閒置，軟水過濾器最多可維持三個星期。

- 如要啟動軟水過濾器，如圖所示將自來水從軟水過濾器的孔中流過，直到水從側面的開口流出一分鐘以上(圖31)。
- 取出水箱(A17)並裝滿水。
- 將軟水過濾器置入水箱並完全沉浸，讓它傾斜使氣泡釋出(圖32)。

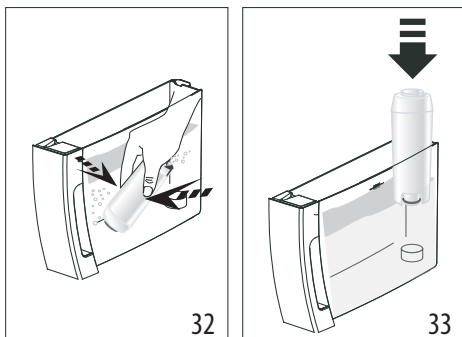

6. 將軟水過濾器插入卡榫 (A18) (圖33) 並儘量推到底。
7. 放回水箱上蓋 (A16) (圖34), 且將水箱放回設備中。

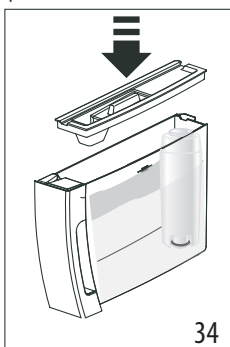

8. 在蒸汽管下放置一個最小容量為500毫升的容器。
9. 轉動蒸汽/熱水旋鈕 (A22) 以提供熱水到 I 位置。
10. 輸送至少 500 毫升熱水後, 再將蒸汽/熱水旋鈕轉到 O 位置。

軟水過濾器已啟用, 您可以使用設備。

## 23.2 更換軟水過濾器

兩個月後 (見日期指示器) 或設備有3週未使用, 應更換軟水過濾器:

1. 取出水箱 (A17) 和舊的軟水過濾器 (C4)。
2. 將新的軟水過濾器從其包裝中取出, 並按照上一節說明進行操作。

新的軟水過濾器現已啟用, 您可以使用設備。

## 24. 技術數據

電壓:	見產品銘牌標示
功率:	見產品銘牌標示
壓力:	1.5MPa (15 bars)
最大水箱容量:	(1.8 L)
尺寸長x寬x高:	(240x440x360 mm)
電線長度:	(1150 mm)
重量:	(9.2 kg)
最大咖啡豆盒容量:	(300 g)

### 限用物質含有情況標示聲明













設備名稱: 迪朗奇全自動義式咖啡機		型號: ECAM350.25.SB				
單元	限用物質及其化學符號					
	鉛 (Pb)	汞 (Hg)	鎘 (Cd)	六價鉻 (Cr <sup>6+</sup> )	多溴聯苯 (PBB)	多溴二苯醚 (PBDE)
塑料外殼和底盤	○	○	○	○	○	○
印刷電路板組裝	○	○	○	○	○	○
電機, 閥門	○	○	○	○	○	○
電纜, 接線, 連接器	○	○	○	○	○	○
金屬零件 (包含加熱元件)	-	○	○	○	○	○





備考1. `超出0.1 wt %` 及 `超出0.01 wt %` 係指限用物質之百分比含量超出百分比含量基準值。  
備考2. `○` 係指該項限用物質之百分比含量未超出百分比含量基準值。  
備考3. `-` 係指該項限用物質為排除項目。



## 25. 燈號說明

顯示燈號	可能原因	處理方式
 <p>閃爍</p>	水箱內水量不足(A17)。	將水箱裝滿水和/或正確放入水箱，將水箱推到底直到卡入就定位。
 <p>恆亮</p>	水箱 (A17) 未正確放入。	將水箱正確放入並推到底。
 <p>閃爍</p>	咖啡渣盒 (A11) 已滿。	清空咖啡渣盒和滴水盤 (A15)，清潔並放回。重要：卸下滴水盤時務必清空咖啡渣盒，即使裡面只有少量咖啡渣。如果不這樣做，在接下來製作咖啡時，咖啡渣盒可能會裝得比預期還滿，造成設備堵塞。
 <p>恆亮</p>	清洗後，咖啡渣盒未正確放回 (A11)。	卸下滴水盤 (A15)，並放入咖啡渣盒。
 <p>恆亮</p>  <p>閃爍</p>	咖啡豆已用完。	補充咖啡豆槽 (A3) (圖 9)。
 <p>恆亮</p>	已選“預磨咖啡”功能，咖啡粉槽沒有放置任何預磨咖啡粉 (A4)。	將預磨咖啡粉放置在粉槽內 (圖 12) 或取消“預磨咖啡”功能選擇。
 <p>閃爍</p>	預磨咖啡粉槽 (A4) 堵塞。	以刷子 (C5) 輔助清空粉槽，參考章節“18.8 清潔預磨咖啡粉槽”。
 <p>閃爍</p>  <p>閃爍</p>	預磨咖啡過細，造成咖啡製作過慢或根本沒有送出。	重複製作咖啡，在咖啡研磨機運作過程中，向“7”的方向轉動研磨調節旋鈕 (A5，圖 8) 一格。如果至少製作 2 次咖啡後速度仍然太慢，重複矯正程序，把咖啡磨調節再轉一格，直到咖啡送出正確 (參考章節“13.1 調整咖啡研磨”)。如果問題沒有改善，請確認水箱 (A17) 已放入，將蒸汽/熱水旋鈕 (A23) 轉到   位置，釋放出一些水，直至水流正常。
	如果裝有軟水過濾器 (C4)，可能有氣泡進入內部而阻礙咖啡送出。	轉動蒸汽/熱水旋鈕 (A23) 至   位置排出少許水，直到水流量正常。



顯示燈號	可能原因	處理方式
 <p>閃爍</p>	<p>預磨咖啡過細導致咖啡送出過慢或沒有送出。</p>	<p>減少使用預磨咖啡的量或使用不同類型的咖啡重複製作咖啡。如果問題仍然存在，請確保水箱 (A17) 已完全插入，將蒸汽/熱水撥盤 (A23) 轉到 I 位置並注入少量水，直到水流正常。</p>
 <p>閃爍</p>	<p>如果裝有軟水過濾器 (C4)，設備的內部迴路可能有氣泡進入，阻礙咖啡的送出。</p>	<p>轉動蒸汽/熱水旋鈕 (A23) 至 I 位置排出少許水，直到水流量正常。</p>
 <p>閃爍</p>  <p>恆亮</p>	<p>已要求預磨咖啡粉製成的長萃咖啡。</p>	<p>將一量匙 (C2) 的預磨咖啡粉放入預磨咖啡粉槽 (A4)，然後按  OK (B15) 繼續並完成準備工作。</p>
 <p>恆亮</p>	<p>咖啡用量過多。</p>	<p>按  (B8) 選擇較淡的口味或減少預磨咖啡粉的量。</p>
 <p>閃爍</p>	<p>按下  TrueBrew Over Ice™ Coffee (純萃冷冽) 按鈕，但未選擇咖啡濃度。</p>	<p>選擇濃度，然後按下  TrueBrew Over Ice™ (純萃冷冽) 按鈕。</p>
 <p>閃爍+閃爍</p>	<p>內部管道是空的。</p>	<p>將蒸汽/熱水旋鈕 (A22) 轉到 I 位置，直到停止輸送，將其轉回 0 位置。如果是在輸送熱水或蒸汽時出現警示，請將旋鈕轉到 0 位置。將蒸汽/熱水旋鈕轉到 I 位置，直到停止輸送，然後將其放回 0 位置。如果問題仍然存在，請確保水箱 (A17) 已完全放入。</p>
 <p>恆亮</p>	<p>設備內部很髒。</p>	<p>徹底清潔設備內部，參考章節“17. 清潔”。如果清洗後仍然顯示該信息，請聯繫客戶服務單位。</p>

顯示燈號	可能原因	處理方式
 <p>閃爍</p>	沖煮器 (A8) 清洗後未放回。	重新放回沖煮器, 參考章節“17.9 清潔沖煮器”單元。
 <p>閃爍</p>	指示蒸汽/熱水旋鈕 (A22) 必須打開或關閉。	如果蒸汽/熱水旋鈕打開, 請將其關閉至 0 位置。 如果蒸汽/熱水旋鈕關閉, 請將其打開至 1 位置以輸送蒸汽。
 <p>閃爍</p>  <p>恆亮</p>	機器必須除鈣。	除鈣流程說明請參考章節“18. 除鈣”。

## 26. 故障排除

以下列表是一些可能發生的故障。  
如果依照這些描述仍無法解決問題, 請聯絡客戶服務。

疑難問題	可能原因	解決方法
咖啡不熱。	沒有預熱咖啡杯。	利用熱水溫杯。請注意: 可使用熱水功能。
	距離上次咖啡製成已過2-3分鐘, 設備內部管道已經冷卻。	在製作咖啡之前, 按下  圖示 (B15) 沖洗內部管道。
	咖啡溫度設定太低。	設定更高的咖啡溫度(參考章節“8. 設定溫度”)。
咖啡味太弱或不夠細緻。	咖啡磨粉過於粗糙。	咖啡研磨運轉時, 將研磨調節旋鈕 (A5) 向“1”的方向轉動一格(圖8)。繼續轉一格, 直到咖啡粉令人滿意。該效果僅在提供 2 杯咖啡後可見(參考章節“14.1 調整咖啡研磨”)。
咖啡送出太慢或一次一滴。	咖啡磨粉過於細密。	研磨機運轉時, 將研磨調節旋鈕 (A5) 順時針向“7”轉動一格(圖 8)。繼續轉一格, 直到送出的咖啡品質令人滿意。其效果僅在提供 2 杯咖啡後可見(參見章節“14.1 調整咖啡研磨”)。

疑難問題	可能原因	解決方法
設備無法製作咖啡。	設備檢測到內部管道不乾淨，  燈(B1)閃爍。	等待設備再次準備好製作飲品，並重新選擇所需的飲品。如果問題仍然存在，請聯繫客戶服務單位。
無法取出沖煮器。	設備未正確關閉。	透過按下  按鈕(A24)將設備關閉(參考章節“6.關閉設備”)。
發泡牛奶中含有大泡泡。	牛奶不夠冷。	理論上，牛奶冷藏溫度需約5°C。如果結果仍不如您所願，更換另一牌子的牛奶。
牛奶並未起泡。	蒸汽管選擇環(A21)轉到HOT MILK位置。	將蒸汽管選擇環調整到CAPPUCCINO位置。
	奶泡器(A22)和蒸汽/熱水噴嘴連接觸(A21)髒了	請參考“15.2使用後清理奶泡器”清理。
除鈣結束時，設備要求進行第三次沖洗。	在兩個沖洗週期中，水箱尚未加注到最高水位MAX水位。	按照設備顯示的說明進行操作，但首先清空滴水盤(A15)以避免水溢出。
蒸汽送出停止。	安全設定，蒸汽管在3分鐘後會自動停止送出蒸汽。	等候，然後再次啟動蒸汽功能。
設備無法啟動。	設備沒有插到電源插座上。	將設備插頭插到電源插座上(圖1)。
	主開關(A6)沒開。	按下主開關(圖1)。
咖啡無法從一個或兩個出水孔送出。	咖啡出水孔(A19)阻塞。	參考章節“17.7清洗咖啡出水孔”。

## 27. 保固說明及保固書

為保障消費者權益，針對台灣總代理天工生技股份有限公司售出，且於保固期間內正常使用下發生之故障，提供自購買日起算一年免費維修服務。保固書須具備購買日期資料，並加蓋授權銷售通路店章，才可享受有一年免費保固服務。

保固書若有遺失，亦可憑購買憑證(如發票或出貨單，需明確列出產品型號、購買通路、購買/出貨日期) 做替代。若無法出示保固書或有效購買憑證，將依設備機身號碼，以本代理商出貨日期作為保固起算日。

若有下列情形，即使於保固期間內，仍需酌收維修費用：

1. 因不可抗力之天災(水災、火災、地震、雷擊、颱風等)所造成設備損傷。
2. 因人為疏失(刮傷、摔壞、敲打、破裂、重擊、遺失、未妥善保管)所造成設備損傷。
3. 設備使用在非原始使用設計之目的所造成設備損傷。
4. 自行或經由非授權之第三方改裝、修改、維修等所造成設備損傷。
5. 使用非授權之零件與配件所造成設備損傷。
6. 使用延長線或轉接頭所造成設備損傷。
7. 設備配件如蒸汽管、濾水器、牛奶壺、上蓋等屬消耗品，不在保固範圍內。
8. 保固書內容與實際不符或未填寫。
9. 保固書內容無法辨識或經塗改。

保期期間外之維修服務，將酌收維修服務與零件費用。

<b>保 固 書</b>	
為保障消費者權益，針對台灣總代理天工生技股份有限公司售出之迪朗奇全自動義式咖啡機，於保固期間內正常使用下發生之故障，提供自購買日起算一年免費維修服務。保固書需填妥以下內容，並加蓋授權銷售通路店章方可生效。	
產品型號：	授權通路店章
機身號碼：	
購買通路：	
購買日期：	
台灣總代理：天工生技股份有限公司 地址：台北市中山區南京東路三段70號4樓 消費者免付費電話：0809-099-905	