

---

# ESAM03.110 - 全自動義式咖啡機

使用說明書



---

**DeLonghi**

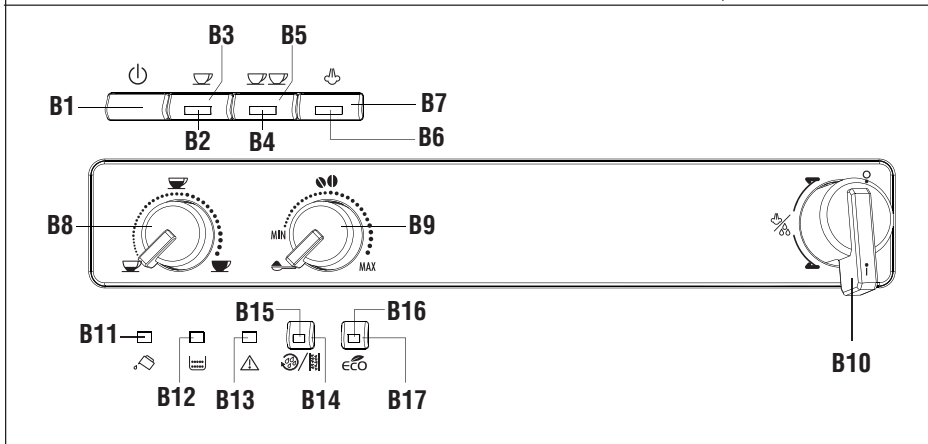
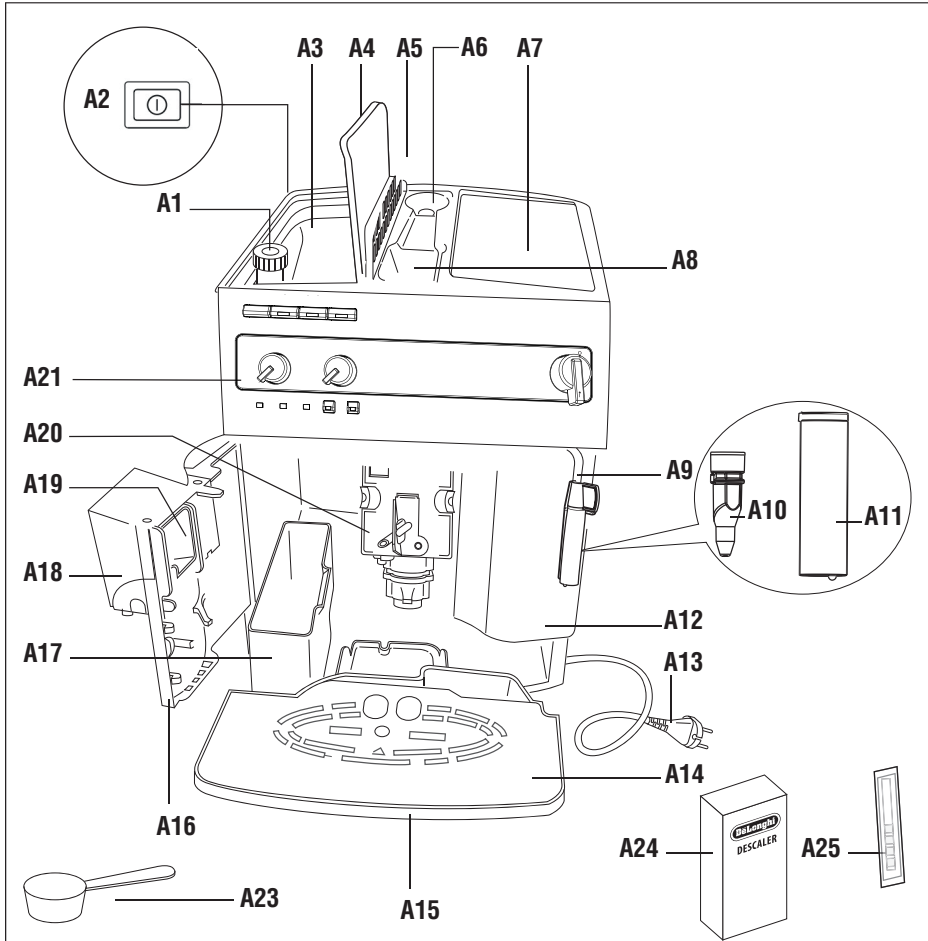

## CONTENTS

<b>1. 基本安全警告</b> .....	<b>4</b>
<b>2. 一般資訊</b> .....	<b>5</b>
2.1 使用說明.....	5
<b>3. 使用前</b> .....	<b>5</b>
3.1 檢查設備.....	5
3.2 安裝設備.....	5
3.3 連接設備.....	5
3.4 設置設備.....	5
3.5 清潔和維護與食物接觸的零件.....	6
3.6 製作卡布奇諾與牛奶為主的咖啡.....	6
<b>4. 介紹</b> .....	<b>6</b>
4.1 括號內字母.....	6
4.2 故障排除和維修.....	6
<b>5. 說明</b> .....	<b>6</b>
5.1 設備說明.....	6
5.2 控制面板說明.....	7
5.3 配件說明.....	7
<b>6. 設置設備</b> .....	<b>7</b>
<b>7. 啟動設備</b> .....	<b>8</b>
<b>8. 關閉設備</b> .....	<b>8</b>
<b>9. AUTO-OFF (自動關閉)</b> .....	<b>8</b>
<b>10. 設定溫度</b> .....	<b>9</b>
<b>11. 節能</b> .....	<b>9</b>
<b>12. 製作咖啡</b> .....	<b>9</b>
12.1 選擇咖啡口味.....	9
12.2 選擇杯中咖啡量.....	9
12.3 調整咖啡研磨.....	9
12.4 取得更熱的咖啡技巧.....	9
12.5 使用咖啡豆製作咖啡.....	10
12.6 使用預磨咖啡粉製作咖啡.....	10
<b>13. 製作卡布奇諾</b> .....	<b>11</b>
13.1 蒸汽管使用後清潔.....	11
<b>14. 熱水</b> .....	<b>12</b>
<b>15. 清潔</b> .....	<b>12</b>
15.1 清潔設備.....	12
15.2 清潔設備內部管道.....	12
15.3 清潔咖啡渣盒.....	13
15.4 清潔滴水盤.....	13
15.5 清潔設備內部.....	13
15.6 清潔水箱.....	13
15.7 清潔咖啡出水嘴.....	13
15.8 清潔預磨咖啡粉槽.....	14
15.9 清潔沖煮器.....	14
<b>16. 除鈣</b> .....	<b>14</b>
<b>17. 設定水質硬度</b> .....	<b>15</b>
17.1 測量水質硬度.....	15
17.2 設定水質硬度.....	16
<b>18. 技術數據</b> .....	<b>16</b>
<b>19. 正常運作下燈號說明</b> .....	<b>17</b>
<b>20. 燈號說明</b> .....	<b>18</b>
<b>21. 故障排除</b> .....	<b>19</b>
<b>22. 保固說明及保固書</b> .....	<b>21</b>

## 1. 基本安全警告

---

- 本設備並無意讓肢體、感官或精神上有障礙或缺乏經驗和知識的人士(包括兒童)使用,除非獲得由負責其安全的人員在使用本產品上進行指導監督。
- 應監督兒童確保他們不可將產品當成玩具。
- 指定用途:本設備的設計和製造以製作咖啡、牛奶和熱水為底的飲品。水箱中僅能使用飲用水。切勿使用配件去製作使用說明書中未描述的飲品。任何其他用途都被認為是不當的,因此很危險。製造商不對因使用不當造成的損壞負責。
- 加熱元件的表面在使用後仍然很熱,根據使用情形,設備的外部可能在使用後數分鐘仍有餘熱。
- 徹底清潔所有零組件,特別注意與牛奶接觸的部分。
- 兒童不得在無人監督之下進行清潔和維護。
- 切勿將產品浸入水中清洗。
- **重要:**為防止損壞設備,請勿使用鹼性清潔劑清潔;可使用軟布,並在適用的情況下使用中性清潔劑。
- 此設備僅為家電。並不設計為以下場合中使用:在商店、辦公室和其他工作環境的員工廚房區;農莊、旅館、飯店和其他住宅類型的客戶;食宿B&B類型的環境。
- 如果插頭或電源線損壞,必須由本公司客戶服務單位更換,以避免涉及任何風險。
- 具有可拆式電源線的電器:避免水濺到電器背面的電源線接頭或插座上。
- **重要:**帶有玻璃面板的機型:如果表面有裂痕,請勿繼續使用該產品。
- 設備在使用過程中不得放在櫥櫃或廚房收納櫃內。

這是電器因此可能導致觸電。  
您應該遵循以下的安全警告。

- 不要用濕手或腳接觸設備。
- 不要用濕手觸摸插頭。
- 確保電源插座所在位置是任何時候都容易碰觸到，使設備在必要拔掉插頭時無障礙。
- 只可直接抓緊插頭拔下，切勿拉扯電源線，可能會造成設備損壞。
- 要完全切斷本設備，必須從電源插座拔下插頭。
- 如果設備發生故障時，請勿自行嘗試修理。先關閉設備、拔掉電源插座，並聯繫客戶服務單位。
- 在清潔設備之前，請先關閉設備，從電源插座上拔下插頭，冷卻設備。

### **重要!**

所有包裝請置於遠離兒童之處（塑膠袋，聚苯乙烯泡綿）。

窒息危險。設備可能包含小零件，在清潔和維護操作時需要拆卸其中一些小零件，請小心拿取，並將小零件放在兒童接觸不到的地方。

### **燙傷危險!**

此設備在作業時可能產生熱水和蒸汽。

避免與飛濺熱水或蒸汽接觸。

設備在操作中時，溫杯架會變得非常熱。

## **2. 一般資訊**

---

### **2.1 使用說明**

使用設備前，請仔細閱讀此使用說明書。不按照此說明書操作，可能會導致燙傷或損壞設備。

不遵守此使用說明書所導致的損害，製造商不承擔責任。

#### **請注意:**

這些安全警告適用於所有迪朗奇全自動義式咖啡機。

請將隨附的使用說明書與設備一起保存。

若將設備移交給其他人，必須同時提供此使用說明書。

## **3. 使用前**

---

### **3.1 檢查設備**

拆除包裝後，確認產品完好無損，所有配件都齊全。如果有明顯損壞，不要使用設備。聯繫迪朗奇客戶服務單位。

### **3.2 安裝設備**

當您安裝設備時，應該遵循以下安全警告：

- 設備會散發熱。將設備定位在檯面後，預留與設備表面距離-側方和後面牆壁至少3公分，上方至少15公分的空間。
- 水滲透設備可能造成損害。不要將設備放在靠近水龍頭或者水槽。
- 如果設備內含水凍結可能會造成損壞。不要將設備安裝在溫度可能降至冰點以下的房間裡。
- 妥善放好電線，使其不會與銳邊或熱表面（例如電加熱板）接觸而受損壞。

### **3.3 連接設備**

檢查主電源電壓對應於設備機身上銘牌所示資料。

將設備連接到一個有效接地並正確安裝的插座，最小額定電流為10A。

如果電源插座不與設備插頭匹配，需請具資格的專業人員將插座轉換為合適的類型。

### **3.4 設置設備**

第一次使用設備時，水管線迴路是空的，設備可能會很吵。隨著管線的填充，噪音變得越來越小。

### 3.5 清潔和維護與食物接觸的零件

- 首次使用或3-4天未使用後，請參考使用說明清潔與水、咖啡和牛奶接觸的零件和可拆卸配件。請參考使用說明書指示哪些配件是洗碗機適用的。
- 如果設備超過3-4天沒有使用，在製作第一杯飲料之前，請按照本使用說明書中的說明沖洗水管線迴路。
- 在執行使用說明書中描述的內容，和/或設備本身的顯示或警告燈提示的所有清潔和維護操作時，請務必格外小心。

### 3.6 製作卡布奇諾與牛奶為主的咖啡

- 該設備已經過測試，可用於牛奶和以下植物性產品：大豆、米和杏仁奶。不得使用其他類型的牛奶或植物性產品。
- 在使用任何類型的牛奶後，要清潔系統，請參考使用說明書中描述的標準程序進行。
- 製造商提供的和使用說明書中描述的清潔方法不能保證完全去除過敏原。
- 若有確認或懷疑的過敏原和不耐症，請確保您的設備之前沒有使用過任何含有造成您過敏的過敏原，或您不耐受的物質如牛奶或植物性產品。

## 4. 介紹

感謝您選擇迪朗奇全自動義式咖啡。我們希望您盡情享用此設備。請多花幾分鐘時間閱讀此使用說明書，以避免損壞設備及所有風險。

### 4.1 括號內字母

有關括號中的字母請參考在第2頁咖啡機描述圖例。

### 4.2 故障排除和維修

當出現問題時，請先利用此使用說明書提供的資訊嘗試解決 - 章節“20. 燈號說明”和“21. 故障排除”。

如果無法解決問題，或者您需要進一步的資訊，您可以撥打“客戶服務”手冊中客戶服務專線。

如果您的國家不在服務清單之中，請撥打當地客戶服務電話號碼。如果需要維修，請您僅限與迪朗奇客戶服務單位聯繫，聯繫方式已附在設備保固卡、設備包裝或設備標籤上。

## 5. 說明















### 5.1 設備說明

(page 2 - A)

- A1. 咖啡研磨調節旋鈕
- A2. 主開關(在設備後面)
- A3. 咖啡豆槽
- A4. 咖啡豆槽上蓋
- A5. 預磨咖啡粉槽上蓋
- A6. 量匙放置處
- A7. 溫杯架
- A8. 預磨咖啡粉槽
- A9. 蒸汽噴管
- A10. 蒸汽管(可拆卸)
- A11. 蒸汽噴嘴(可拆卸)
- A12. 水箱
- A13. 電源線
- A14. 杯托
- A15. 滴水盤
- A16. 沖煮器門
- A17. 咖啡渣盒
- A18. 咖啡出水嘴(可調節高度)
- A19. 咖啡指示
- A20. 沖煮器

## 5.2 控制面板說明

(page 2 - B)

- B1.  按鈕：啟動和關閉設備（待機）。
- B2.  燈：1 杯和咖啡溫度 OK 燈
- B3.  按鈕：製作 1 杯咖啡
- B4.  燈：2 杯和咖啡溫度 OK 燈
- B5.  按鈕：製作 2 杯咖啡
- B6.  燈：蒸汽和蒸汽溫度 OK 燈
- B7.  選擇蒸汽功能
- B8.  咖啡份量選擇旋鈕（少、標準或多）
- B9.  咖啡口味（溫順、標準或濃）或預磨咖啡粉選擇鈕。
- B10.  蒸汽/熱水旋鈕
- B11.  燈：沒有水或沒有水箱
- B12.  燈：咖啡渣盒已滿或沒有咖啡渣盒
- B13.  燈：一般警告
- B14.  按鈕：選擇沖洗或除鈣
- B15. 除鈣燈
- B16. ECO 節能模式按鈕
- B17. 節能模式燈

## 5.3 配件說明

(page 2 - A)

- A23. 咖啡粉量匙
- A24. 除鈣劑
- A25. 水質硬度試紙（附於使用說明書內）

## 6. 設置設備

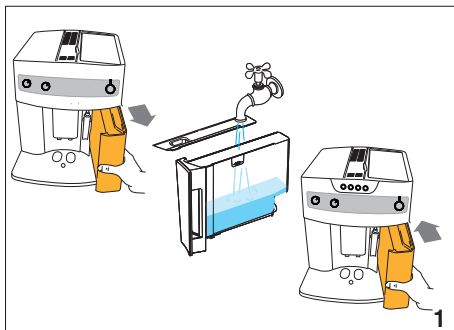

### 請注意：

- 首次使用設備時，請用熱水沖洗所有可能與水或牛奶接觸的可拆卸配件。
  - 咖啡研磨器內含有咖啡殘留屬正常，這是出廠前品管單位對設備進行操作測試的結果。機器保證為全新的設備。
  - 您應盡快按照說明來設定水的硬度，參考章節“17. 設定水質硬度”。
1. 拆下水箱 (A12)，將清水注滿至MAX線，然後放回設備 (圖 1)。



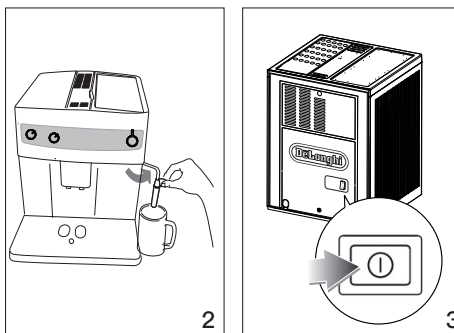

2. 將蒸汽管 (A10) 向外轉動，並在下方放置一個容量至少 100 毫升的容器 (圖 2)。

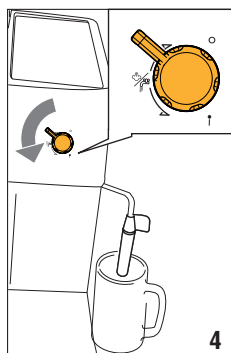

3. 將設備連接到電源，並將設備背面的主開關 (A2) 置於 I 位置 (圖 3)。
4. 控制面板上的  (B2),  (B4),  (B6) 指示燈同時閃爍。
5. 轉動蒸汽/熱水旋鈕 (B10) 至於下壓 (設備開啟) (圖 4)：水現在將從蒸汽管流出 (此時設備會發出噪音，這是正常的)。



6. 等待熱水自動停止輸送。、 和  指示燈閃爍，表示您必須將蒸汽/熱水旋鈕轉到 0 位置來關閉蒸汽。
7. 將蒸汽旋鈕轉到 0 位置。設備自動關閉。要使用設備，請務必啟動它。

**請注意：**

當您首次使用設備時，需要做4-5杯咖啡或4-5杯卡布奇諾，才能開始產生令人滿意的結果。



## 7. 啟動設備

**請注意：**



在啟動設備之前，請確保在設備背面的主開關 (A2) 處於下壓(設備開啟) (圖 3)。確保蒸汽/熱水旋鈕 (B10) 位於 0 位置。每次設備被啟動時，會執行一系列不能中斷的自動預熱和沖洗循環。設備只能在此週期完成後才準備就緒可以使用。

**燙傷危險！**

在沖洗過程中，會從咖啡出水嘴 (A18) 流出一點熱水，並收集在下方的滴水盤 (A15)。避免接觸飛濺熱水。

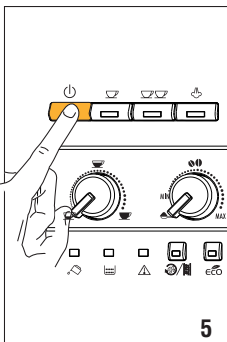
- 要啟動設備，按下  按鈕 (B1, 圖5)。當燈  (B2) 和  (B4) 閃爍時，代表設備正在加溫，並進行自動沖洗循環。設備由熱水循環加熱渦輪和內部管道。



當  和  指示燈恆亮時，表示設備已加熱完畢。

## 8. 關閉設備

每當設備在製作咖啡後關閉時，會執行一個自動沖洗循環。

**燙傷危險！**

在沖洗過程中，咖啡出水嘴 (A18) 會有一點點熱水噴出。

避免接觸飛濺熱水。

要關閉設備，按下按鈕 。設備將執行沖洗程序，之後關閉。

**請注意：**

如果設備較長時間未使用，將主開關(A2)置於壓一下使其彈起(關閉設備)(圖 6)。

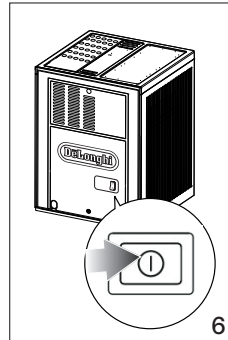

**重要！**

為避免損壞設備，切勿在設備開啟時將主開關 (圖 6) 置於彈起位置(關閉設備)。

## 9. AUTO-OFF (自動關閉)

設備閒置時自動關機的時間可以改變，可設定 15、30 分鐘或 1、2 或 3 小時後關閉。

1. 在設備關閉但主開關 (A2) 處於下壓(設備開啟) (圖3) 的情況下，按住 ECO 按鈕 (B16) 直到控制面板底部的指示燈亮起 (參考第 2 點後的圖片)。

2. 按  按鈕選擇所需的時間 (15、30 分鐘或 1、2 或 3 小時) (見下面的指示燈/時間表)。

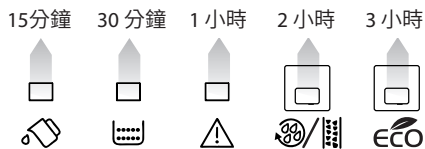

3. 按下 ECO 按鈕確認選擇，自動關閉時間已設定。

**請注意：**

要完全切斷設備，請將背面的主開關設置為彈起位置(關閉設備) (圖 6)。



## 10. 設定溫度

要改變製作咖啡的水溫，步驟如下：

1. 在設備關閉且主開關(A2)處於下壓位置開(啟設備)(圖3)的情況下，按住☒(B2)按鈕，直到控制面板上的燈亮起；
2. 按下☒☒ 按鈕 (B4) 選擇所需溫度：

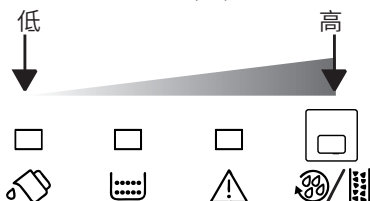

3. 按下☒ 按鈕確認選擇。指示燈熄滅。

## 11. 節能

使用此功能可以啟用或停用節能。啟用後，該功能可以減少能源消耗，符合歐洲法規。當 ECO (B17) 燈亮時，為啟用節能模式。要啟用或停用該功能，請按下 ECO 按鈕 (B16)。

**請注意：**

在節能模式中時，在沖泡第一杯咖啡飲料時，必須多等幾秒鐘，因為設備必須再次加熱。

## 12. 製作咖啡

### 12.1 選擇咖啡口味

轉動咖啡口味選擇旋鈕 (B9) 設定所需的口味。順時針旋轉增加要研磨咖啡豆的量，可增強咖啡濃度。

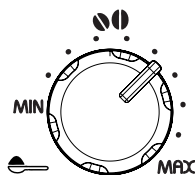

**請注意：**

- 第一次使用設備時，必須通過幾次試驗才能確定正確的轉盤位置。
- 不要一下子將旋鈕朝順時針旋轉太多，否則製作咖啡的速度可能會很慢(一次一滴)，尤其是同時製作兩杯咖啡的時候。

### 12.2 選擇杯中咖啡量

調整咖啡份量選擇旋鈕 (B8) 以設定所需的量。



順時針旋轉增加杯中咖啡量。

**請注意：**

您第一次使用設備時，必須製作幾杯咖啡後才能確定正確的旋鈕位置。

### 12.3 調整咖啡研磨

咖啡研磨已預設在能正確準備咖啡，因此一開始不應有調節必要。

但是如果在製作幾杯咖啡後，發現咖啡口味太淡，不夠細膩或製作速度太慢(一次一滴)，可以透過咖啡研磨調節旋鈕(A1)(圖7)調整。

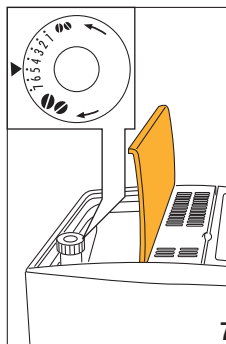

**請注意：**

只能在咖啡研磨作業時，才能轉動研磨調節旋鈕。

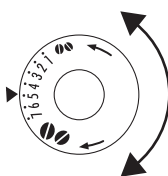

如果咖啡製作速度過慢(一次一滴)或根本沒有送出，向“7”方向轉動一格。如需更醇厚的咖啡，請向“1”方向轉動一格(不要一次轉多格，否則咖啡產出可能一次一滴)。調整後，至少必須製

作2杯咖啡後，此調整才會明顯。如果這次調整無法獲得期望的結果，將旋鈕再轉動一格。

### 12.4 取得更熱的咖啡技巧

要取得更熱的咖啡，您應該：

- 在製作咖啡之前，按☒☒ (B14) 鈕進行沖洗循環。熱水從咖啡出水嘴送出，加熱設備的內部管道，由此提高咖啡溫度；

- 用熱水溫熱咖啡杯(使用熱水功能 - 參考章節“14. 熱水”)。

## 12.5 使用咖啡豆製作咖啡

### 重要!

請勿使用焦糖或糖漬過的咖啡豆,因為會黏在咖啡研磨器上,造成設備損害。

1. 將咖啡豆裝入咖啡豆槽(A3)(圖 8)

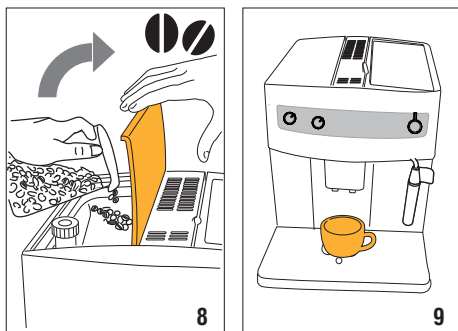

2. 置於咖啡出水嘴下(A18):
  - 1 個杯子,如果您想沖 1 份咖啡(圖 9)。
  - 2 個杯子,如果您想沖 2 份咖啡。
3. 將咖啡出水嘴盡可能降低接近杯子,可讓咖啡口感更細膩(圖 10)。

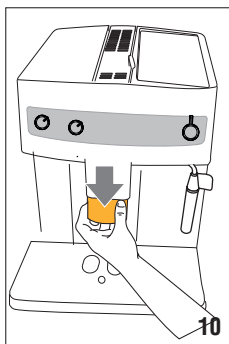

4. 按下所需咖啡的按鈕(1 杯(B3) 或 2 杯(B5),圖 11 和 12)。

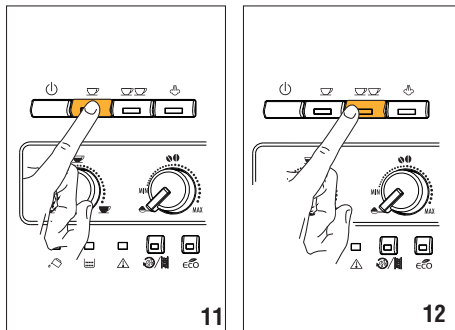

5. 咖啡製作開始,☑(B2) 或 ☑☑(B4) 燈會一直亮著,直到咖啡完成。

### 請注意:

- 當設備製作咖啡過程中,可在任何時候按下兩個咖啡鍵之一(☑ 或 ☑☑)中斷製作程序。
- 咖啡製作程序結束後,若要增加杯中的咖啡量,只需在 3 秒鐘內按住其中一個咖啡按鈕(☑ 或 ☑☑)。

### 請注意:

如需更熱的咖啡,參考章節“12.4 取得更熱的咖啡技巧”

### 重要!

- 如果咖啡送出一滴、太淡、不夠細膩或太冷,參考章節“21. 故障排除”。
- 在使用過程中,控制面板上會出現燈號顯示。各燈號代表的意思說明在章節“20. 燈號說明”。

## 12.6 使用預磨咖啡粉製作咖啡

### 重要!

- 請勿在設備關機時添加預磨咖啡粉,否則會散佈在設備內並弄髒內部,這可能會損壞設備。
- 請勿使用大於一量匙(A23)的份量,這可能會弄髒設備內部或阻塞粉槽。

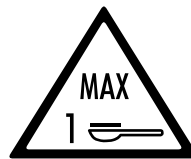



### 請注意:

當您使用預磨咖啡粉,一次只能沖煮一杯咖啡。

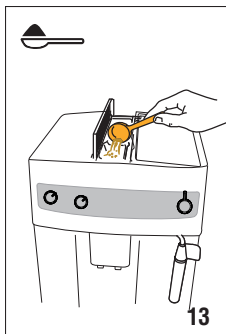
1. 轉動咖啡口味選擇旋鈕(B9)逆時針方向到☑位置。
2. 確保咖啡粉槽沒有被阻塞,再加入一量匙的預磨咖啡粉(圖 13)。



- 將杯子放置於咖啡出水嘴下 (A18)。
- 按下對應的1杯咖啡按鈕  (B3) (圖 11)。
- 準備開始並且可以隨時通過按下兩個咖啡鍵之一 ( (B3) 或  (B5) 來中斷製作程序。

要停用預磨咖啡粉功能，請將旋鈕轉到其他位置之一。

**請注意：**

在節能模式與製作第一杯咖啡中間，需經過幾秒鐘。

### 13. 製作卡布奇諾

**重要!燙傷危險!**

準備當中有蒸汽冒出。小心避免燙傷。

- 製作卡布奇諾時，需使用較大的咖啡杯。
- 將容器 (最好帶手柄避免燙傷) 注入牛奶，每杯卡布奇諾約100ml。在選擇容器大小時，注意牛奶體積將變為兩到三倍大；

**請注意：**

若想獲得更濃密的泡沫，必須使用冷藏 (約 5°C) 的牛奶。為了避免泡沫不佳或有大型泡泡，必須經常清潔蒸汽管，參考章節“13.1 蒸汽管使用後清潔”。

- 按下  按鈕 (B7)，對應的指示燈 (B6) 閃爍，表示設備正在加熱。
- 將蒸汽管 (A10) 向外轉動，並放入裝牛奶的容器 (圖 14) 中。

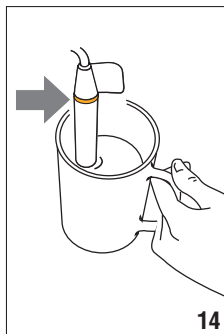







- 當  指示燈停止閃爍並保持恆亮時，將蒸汽/熱水旋鈕 (B10) 轉到 I 位置。蒸汽從蒸汽管送出，牛奶漸漸開始產生泡沫及更加蓬鬆。
- 如需更綿密的奶泡，將裝牛奶的容器向上方緩慢旋轉。(請注意：每次使用蒸汽不應超過 3 分鐘)。
- 當您獲得所需的泡沫，將蒸汽/熱水旋鈕轉回到 0 位置，停止蒸汽送出。

**重要!燙傷危險!**

在取出裝有發泡牛奶的容器前，請務必將蒸汽/熱水旋鈕轉到 0 位置，停止蒸汽輸送，以避免因沸騰的牛奶飛濺造成燙傷。

- 將奶泡加入事先準備好的咖啡。卡布奇諾已準備就緒。依喜好加糖，如果需要可在奶泡上撒少量的可可粉。

**請注意：**

- 如果在製作卡布奇諾咖啡並按下蒸汽  按鈕關閉蒸汽功能後，您因為想要再煮一杯咖啡而立即按下  (B3) 或  (B5) 按鈕，此時設備溫度太熱 ( 和  指示燈閃爍表示為不適合的溫度)，您必須等待大約十分鐘，讓設備充分冷卻。
- 為了使設備更快冷卻，關閉蒸汽功能後，打開蒸汽旋鈕，讓熱水從蒸汽管流出，直到  和  指示燈停止閃爍。

**燙傷危險!**

避免接觸飛濺的水。

#### 13.1 蒸汽管使用後清潔

在使用後，必須清潔蒸汽管 (A10)，以避免牛奶殘留物的堆積，並防止噴嘴堵塞。

**重要!燙傷危險!**

清潔蒸汽管時，會輸送少量熱水。避免接觸飛濺的水。

1. 將蒸汽/熱水旋鈕 (B10) 旋轉到 I 位置, 並送出幾秒鐘水。然後將蒸汽/熱水旋鈕轉到 0 位置, 停止熱水流出。
2. 等待幾分鐘讓蒸汽管冷卻下來。一手牢握蒸汽管把手, 另一手將蒸汽管以逆時針方向旋轉(圖15), 然後向下拉動移除(圖16)。

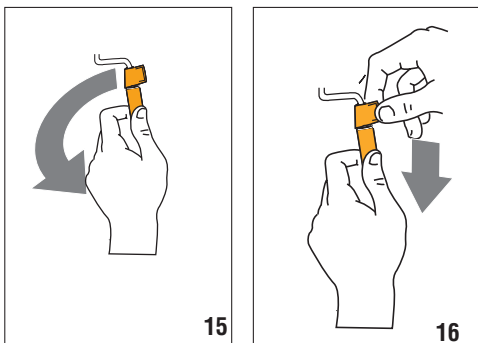

3. 用海綿和溫水徹底清洗蒸汽管的所有零件。
4. 確保圖 17 中箭頭指示的孔洞沒有阻塞。如果有必要, 用牙籤清理。

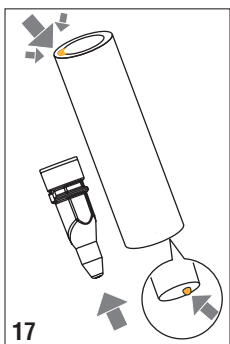



5. 重新插入噴嘴(A11), 然後接上蒸汽管, 將它轉動向上推, 直到妥善接上。

## 14. 熱水

### 重要! 燙傷危險!

送出熱水時不可讓設備處於無人看顧的狀態。當杯子已滿時, 請按如下所述停止輸送熱水。蒸汽管在使用時會變熱, 只能握住手柄處理。

1. 在蒸汽管(A10)下放置容器(盡可能靠近, 以避免飛濺)。
2. 檢查  (B3) 和  (B5) 燈是否常亮。
3. 將蒸汽/熱水旋鈕 (B10) 逆時針轉動半圈, 直到它轉到底, 開始送出熱水。
4. 將蒸汽/熱水旋鈕轉向 0 的位置, 停止送出熱水。

### 請注意:

- 如果“Energy Saving節能”模式啟動時, 您可能要多等待幾秒鐘才有熱水送出。
- 要在準備熱水後立即產生蒸汽, 您應該打開蒸汽旋鈕幾秒鐘以清空水管道。

## 15. 清潔

### 15.1 清潔設備

以下設備的零件必須定期清潔:

- 設備的內部管道;
- 咖啡渣盒(A17);
- 滴水盤(A15);
- 水箱(A12);
- 咖啡出水嘴(A18);
- 預磨咖啡粉槽(A8);
- 機器內部, 打開沖煮器門(A16)
- 做清潔;
- 沖煮器(A20)。

### 重要!

- 不要使用溶劑、研磨清潔劑或酒精清潔設備。迪朗奇全自動義式咖啡機不需要使用化學產品來清潔設備。
- 所有零件都不可在洗碗機中清洗。
- 不要用金屬物體去除硬垢或咖啡的殘留, 否則可能會劃傷金屬或塑膠表面。

### 15.2 清潔設備內部管道

如果設備超過3-4天沒使用, 再次使用之前, 我們強烈建議開啟設備後執行:

- 按  鈕(B14)進行2-3次沖洗循環。
- 提供熱水幾秒鐘(參考章節“14.熱水”)。

### 請注意:

在上述沖洗過程後, 咖啡渣盒(A17)含有水是正常的。

### 15.3 清潔咖啡渣盒

當  燈(B12)閃爍時,咖啡渣盒(A17)必須清空和清潔。在您清理咖啡渣盒之前,指示燈會持續閃爍,此時設備無法製作咖啡。

清潔時:

- 打開設備正面的沖煮器門(A16),取出滴水盤(A15)(圖18),清空並清潔。

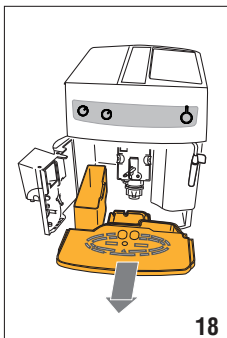

- 清空咖啡渣盒(A17),並徹底清洗以消除底部所有殘留物。

#### 重要!

卸下滴水盤時務必清空咖啡渣盒,即使裡面只有少量咖啡渣。

如果不這樣做,在接下來製作咖啡時,咖啡渣盒可能會裝得比預期還滿,造成設備堵塞。

### 15.4 清潔滴水盤

#### 重要!

如果滴水盤(A15)沒有定期清理,水可能會從邊緣溢出,滲入設備內部或周圍。這可能損壞設備、水停滯的表面或周圍區域。

滴水盤裝有水位指示器(紅色),顯示其水位(圖19)。

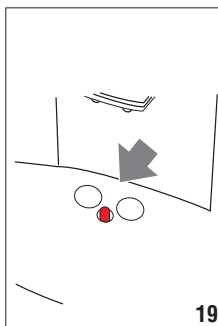

在指示器從杯托(A14)突出之前,滴盤必須清空並清洗。

要卸下滴盤:

1. 取出滴水盤及咖啡渣盒(A17)(圖18)。
2. 清空並清洗滴水盤和咖啡渣盒。
3. 重新裝上滴水盤和咖啡渣盒。

### 15.5 清潔設備內部

#### 觸電危險!

清潔內部零件之前,必須將設備關機(參考章節“8. 關閉設備”),並將插頭從電源插座拔掉。切勿將設備浸入水中。

1. 定期檢查(約每週一次)設備內部(卸下滴水盤後可碰觸到的部分)是否乾淨。如果有必要,請以海綿清除咖啡沈積。
2. 用吸塵器(圖20)去除所有殘留物。

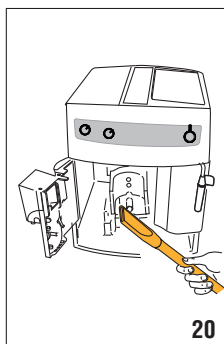

### 15.6 清潔水箱

1. 定期清潔水箱(A12)(約每月一次,及每次更換軟水過濾器時(如有),以濕布和少許溫和清潔液清洗)。
2. 水箱裝滿清水後重新裝回。

### 15.7 清潔咖啡出水嘴

1. 用海綿或布(圖21)清潔咖啡出水嘴(A18);

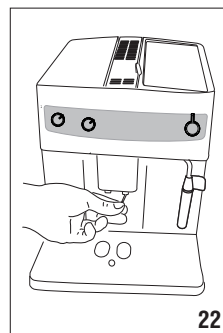
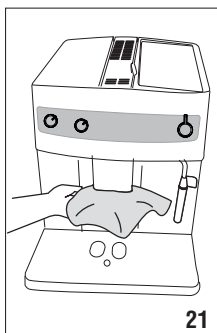

2. 檢查咖啡出水嘴孔是否堵塞。如果有必要,請用牙籤(圖22)去除咖啡沉積物。

## 15.8 清潔預磨咖啡粉槽

定期(約每月一次)檢查預磨咖啡粉槽(A8)是否堵塞。如果有必要,請清除咖啡沉積物。

## 15.9 清潔沖煮器

沖煮器(A20)必須每月至少清潔一次。

### 重要!

當設備啟動時,不可拿出沖煮器。

1. 確保設備已正確關閉(參見章節“8. 關閉設備”)。
2. 打開沖煮器門(A16)。
3. 取下滴水盤(A15)和咖啡渣盒(A17)(圖18)。
4. 向內按兩個紅色釋放按鈕,同時將沖煮器向外拉(圖23)。

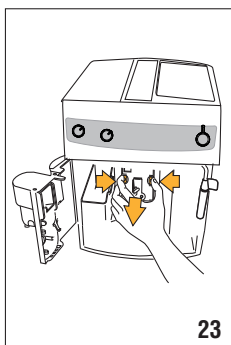

### 重要!

僅可用水沖洗

不可用洗潔劑 - 不可用洗碗機

不可用洗碗精清洗沖煮器,因為可能會造成損壞。

5. 將沖煮器浸泡在水中約 5 分鐘,然後在水龍頭下沖洗乾淨。
6. 清潔後,將沖煮器重新推入設備內部空間(圖 24),然後按下 PUSH 標示,直到確實固定。

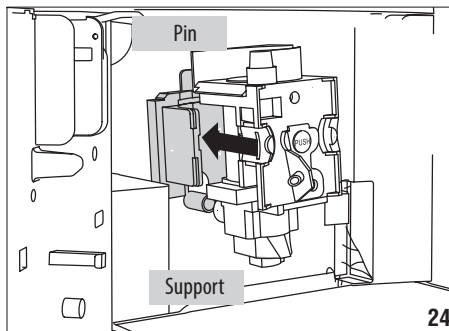

### 請注意:

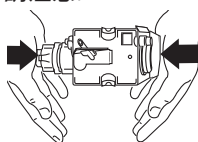

如果沖煮器難插入,在插入之前,擠壓圖中所示的兩個拉桿使其變小。

7. 一旦插入,確認兩個紅色的按鈕已經彈出(圖 25)。

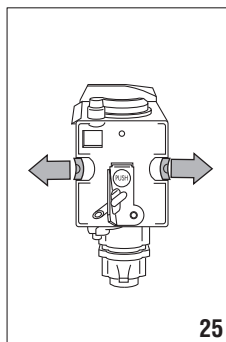

8. 更換滴水盤和咖啡渣盒。
9. 關閉沖煮器門。

## 16. 除鈣

當控制面板上的  按鈕閃爍時,請為設備除鈣。

### 重要!

- 使用前,閱讀除鈣劑包裝說明及標籤。
- 您只應使用迪朗奇除鈣劑。使用不適合的除鈣劑和/或除鈣執行不正確可能導致不包括在製造商保證內的故障。
- 除鈣劑可能會損壞精緻的表面。如果產品不慎濺出,請立即擦乾。



除鈣	
除鈣劑	迪朗奇除鈣劑
容器	推薦容量: 1.7
時間	~45分鐘

1. 啟動設備，並等待直到它已準備好可供使用。
2. 完全清空水箱 (A12)。
3. 將去鈣劑 (A24) (100毫升) (倒入水箱圖 26)，再加入一公升的水 (圖 27)。

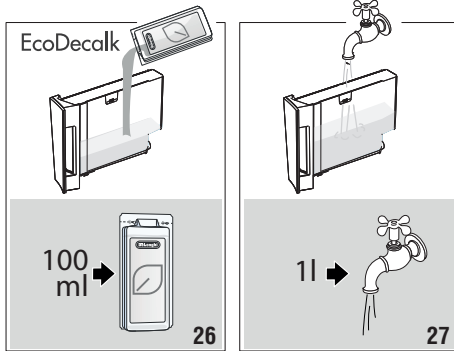

4. 在蒸汽管 (A10) (圖 28) 下放置一個容量至少 1.7 公升的容器。

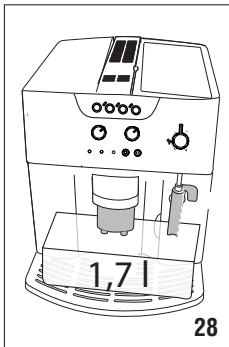

5. 等待 ☺ (B2) 和 ☺☺ (B4) 燈亮起並恆亮。

### 重要! 燙傷危險!

酸性熱水會從蒸汽管和咖啡出水嘴流出。  
請注意避免接觸到。

6. 按住 ☺☺ 按鈕 (B14) 至少 5 秒來確認已添加除鈣劑，並開始除鈣程序。在按鈕上的指示燈恆亮，表示除鈣程序已經開始。當 ☺, ☺☺ 和 ☺☺☺ (B7) 燈閃爍，表示蒸汽/熱水旋鈕 (B10) 必須轉到 I 的位置。

7. 將蒸汽/熱水旋鈕逆時針旋轉半圈至 I 位置。除鈣劑溶液從蒸汽管流出到下面的容器中。自動執行一系列的沖洗和暫停程序，以去除設備內的所有水垢殘留物。

約 30 分鐘後水箱清空：指示燈 ☺☺☺ 燈 (B11) 亮起亮起，☺, ☺☺ 和 ☺☺☺ 燈交替閃爍；轉動蒸汽/熱水旋鈕到 0 位置。

設備現在可以用清水沖洗了。

8. 清空用於收集除鈣劑溶液的容器，並將其放回蒸汽管下方。
9. 取出水箱，清空、在流水下沖洗，加滿清水並更換。☺, ☺☺ 和 ☺☺☺ 燈同時閃爍。
10. 將蒸汽旋鈕逆時針旋轉半圈至 I 位置。熱水從蒸汽管中流出。當水箱完全清空 ☺☺☺ 燈暗 ☺☺☺ 燈亮 ☺, ☺☺ 和 ☺☺☺ 燈閃爍。
11. 將旋鈕轉至 0 位置，重新注滿水箱，設備自動關機。

按下 ☺ 按鈕啟動設備。

### 請注意:

如果除鈣完整程序沒有正確完成 (例如遇到斷電)，請重新進行完整程序。

## 17. 設定水質硬度

經過一段時間的運作後，根據水的硬度，☺☺☺ 燈 (B15) 會亮起，有必要執行除鈣。設備可以根據各個地區的水質硬度，減少除鈣頻率。

### 17.1 測量水質硬度

1. 從包裝內拿出拿出水質硬度試紙 (A25) (附於使用說明書內)。
2. 將試紙完全浸入一杯水內一秒鐘。
3. 將試紙從水中取出後輕甩。約一分鐘後根據水質硬度會顯示 1、2、3 或 4 圖示的紅色方塊，每個方塊代表一個級別。

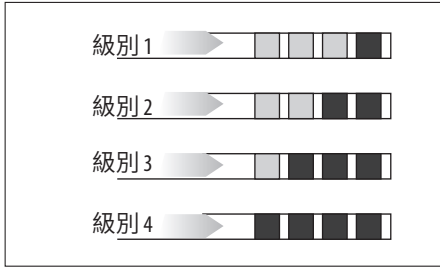

## 18. 技術數據

電壓: ..... 見產品銘牌標示  
 功率: ..... 見產品銘牌標示  
 壓力: ..... 1.5 MPa (15 bars)  
 最大水箱容量: ..... 1.7 L  
 尺寸長x寬x高: ..... 280x364x400 mm  
 電線長度: ..... 1500 mm  
 重量: ..... 10.8 kg

### 17.2 設定水質硬度

1. 確保設備在關機狀態，插頭連接到電源插座，且主開關位於下壓位置(開啟設備)。
2. 按住 按鈕 (B14) 至少6秒。  
 燈同時亮起。
3. 按下 ECO 按鈕(B16)來設定如測試紙顯示的實際水質硬度。

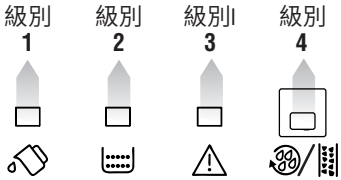

4. 按下 按鈕確認選擇。  
 現在設備的水質硬度已重新設定。











### 限用物質含有情況標示聲明

設備名稱: 迪朗奇全自動義式咖啡機		型號: ESAM03.110.5				
單元	限用物質及其化學符號					
	鉛 (Pb)	汞 (Hg)	鎘 (Cd)	六價鉻 (Cr <sup>6+</sup> )	多溴聯苯 (PBB)	多溴二苯醚 (PBDE)
塑料外殼和底盤	○	○	○	○	○	○
印刷電路板組裝	○	○	○	○	○	○
電機, 閥門	○	○	○	○	○	○
電纜, 接線, 連接器	○	○	○	○	○	○
金屬零件 (包含加熱元件)	-	○	○	○	○	○

備考1. <sup>1</sup>超出0.1 wt %<sup>2</sup>及<sup>3</sup>超出0.01 wt %<sup>2</sup>係指限用物質之百分比含量超出百分比含量基準值。  
 備考2. <sup>○</sup>係指該項限用物質之百分比含量未超出百分比含量基準值。  
 備考3. <sup>-</sup>係指該項限用物質為排除項目。



## 19. 正常運作下指示燈說明

指示燈	描述	說明
1 	指示燈閃爍	設備尚未準備好製作咖啡(水溫尚未達到理想溫度);待指示燈恆亮後才可製作咖啡。
2 	指示燈恆亮	設備加熱達適合溫度,可開始製作咖啡。
3 	指示燈恆亮	設備正在製作一杯咖啡。
4 	指示燈恆亮	設備正在製作兩杯咖啡。
5 	蒸汽指示燈閃爍	設備正在加熱到產生蒸汽的理想溫度,待指示燈恆亮後再轉動蒸汽/熱水旋鈕(B10)。
6 	蒸汽指示燈恆亮	設備加熱達適合溫度,可開始產生蒸汽。
7 	指示燈交替閃爍	設備正在關機(請參考章節“8.關閉設備”)。
8 	指示燈閃爍	您必須將蒸汽旋鈕轉到 I 位置。
9 	指示燈交替閃爍	您必須將蒸汽旋鈕轉到 0 位置。
10 	指示燈恆亮	設備正處於節能模式。
11 	指示燈恆亮	自動除鈣程序正在進行中。

## 20. 警告指示燈說明

指示燈	描述	說明	處理方式
<b>1</b>     	指示燈恆亮	水箱 (A12) 中的水不足或水箱未正確放入	將水箱裝滿水和/或正確放入水箱, 將水箱推到底直到卡入就定位。
		水箱髒了和/或堵塞了	沖洗水箱或除鈣。
<b>2</b>     	指示燈閃爍	咖啡研磨太細, 咖啡流出速度太慢	重複製作咖啡, 在咖啡研磨進行時, 往“7”的方向轉動研磨調節旋鈕 (圖 10) 一格。如果在製作至少 2 杯咖啡後, 咖啡流出速度仍然太慢, 請重複校正程序, 再次轉動研磨調節旋鈕 (參考章節“12.3 調整咖啡研磨”)。
		設備無法製作咖啡	如果問題仍然存在, 請將蒸汽/熱水旋鈕 (B10) 轉到 I 位置, 讓蒸汽管 (A10) 流出一些水。
<b>3</b>     	指示燈恆亮	咖啡渣盒 (A17) 已滿或未正確放入	清空咖啡渣盒和滴水盤 (A15)、清潔並重新放入 (圖 18)。 重要提示: 卸下滴水盤時務必清空咖啡渣盒, 即使裡面只有少量咖啡渣。如果不這樣做, 在接下來製作咖啡時, 咖啡渣盒可能會裝得比預期還滿, 造成設備堵塞。
<b>4</b>     	指示燈閃爍	已選擇預磨咖啡粉功能  , 但未將任何預磨咖啡粉放入粉槽 (A8)	將預磨咖啡粉放入粉槽, 或取消選擇“預磨咖啡粉”功能。
		咖啡豆用完了	補充咖啡豆槽 (A3)。
		如果咖啡研磨器非常吵雜, 這意味著咖啡豆中的小雜質造成了堵塞	聯繫客戶服務單位。

→

指示燈	描述	說明	處理方式
<b>5</b> 	指示燈閃爍	設備必須除鈣	需盡快執行章節“除鈣”中描述的除鈣程序。
<b>6</b> 	不尋常聲音，且指示燈交替閃爍	沖煮器清洗後未放回	沖煮器 (A20) 放置在設備外，並將沖煮器門 (A16) 關閉。同時按下  (B3) 和  (B5) 按鈕，直到四個指示燈全部熄滅。在四個指示燈全部熄滅之前，請勿打開沖煮器門和放入沖煮器。
<b>7</b> 	指示燈交替閃爍	設備剛剛啟動，沖煮器 (A20) 未正確放入，沖煮器門 (A16) 未正確關閉	按下沖煮器上的PUSH字樣，直至其卡入就定位，確認兩個紅色按鈕已彈出，關閉沖煮器門並再次啟動設備。
<b>8</b> 	指示燈閃爍	預磨咖啡粉槽 (A8) 堵塞	參考章節“15.8清潔預磨咖啡粉槽”，使用刷子清空粉槽。
<b>9</b> 	指示燈恆亮	沖煮器 (A20) 清洗後未放回	參考章節“15.9清潔沖煮器”放入沖煮器。
		設備內部太髒	徹底清潔設備。
<b>10</b> 	指示燈閃爍	沖煮器門 (A16) 未正確關閉	如果無法關閉沖煮器門，請先確認沖煮器 (A20) 是否正確放入。
<b>11</b> 	指示燈交替閃爍	設備已啟動，蒸汽旋鈕處於開啟位置	順時針轉動蒸汽旋鈕，直到停止產出蒸汽/熱水。

## 21. 故障排除

以下列表是一些可能發生的故障。

如果依照這些描述仍無法解決問題，請聯絡客戶服務單位。

疑難問題	可能原因	解決方法
咖啡不熱。	沒有預熱咖啡杯。	利用熱水溫杯。 請注意:可使用熱水功能。
	距離上次製作咖啡已過2-3分鐘，沖煮器(A20)已冷卻。	在製作咖啡前，按  沖洗按鈕 (B14) 預先加熱沖煮器。
→		

疑難問題	可能原因	解決方法
咖啡風味太淡或不夠細緻。	咖啡磨粉過於粗糙。	在咖啡研磨操作中，以向"1"的方向轉動研磨調節旋鈕(A1)一格(圖7)。繼續一次轉動一格，直到送出的咖啡品質令人滿意。其效果在製作2次咖啡後才會明顯(參考章節“12.3調整咖啡研磨”)。
	咖啡粉不合適。	使用義式咖啡機用預磨咖啡粉。
咖啡送出太慢或一次一滴。	咖啡磨粉過於細密。	在咖啡研磨操作中，將研磨調節旋鈕(A1)向"7"的方向轉動一格(圖7)。繼續一次轉動一格，直到送出的咖啡品質令人滿意。其效果在製作2次咖啡後才會明顯(參考章節“12.3調整咖啡研磨”)。
咖啡送出太慢或一次一滴。	咖啡出水嘴被阻塞。	請用牙籤清理咖啡出水嘴。
咖啡不是從出水嘴(A18)流出，而是從沖煮器門(A16)周圍流出。	咖啡出水嘴上的孔洞被咖啡渣堵塞。	用牙籤、海綿或硬毛廚房刷清潔出水嘴。
	沖煮器門內的咖啡指示(A19)被卡住，無法擺動。	徹底清潔咖啡指引，尤其是鉸鏈附近。
發泡牛奶中含有大泡泡。	牛奶不夠冷。	理論上，牛奶冷藏溫度需約5°C。如果結果仍不如您所願，更換另一牌子的牛奶。
牛奶未發泡。	蒸汽管(A10)髒了。	清潔蒸汽管，參考章節“13.1蒸汽管使用後清潔”。
蒸汽送出停止。	安全設定，蒸汽管在3分鐘後會自動停止送出蒸汽。	等候，然後再次啟動蒸汽功能。
設備無法啟動。	設備沒有插到電源插座上。	將設備插頭插到電源插座上。
	主開關(A2)沒開。	將主開關轉到下壓位置(開啟設備)(圖3)。
當蒸汽/熱水旋鈕(B10)轉到I位置時，蒸汽/熱水不會從蒸汽管流出。	蒸汽管(A10)和/或蒸汽噴嘴(A11)中的孔洞被堵塞。	清潔蒸汽管，參考章節“13.1蒸汽管使用後清潔”。
無法拆卸沖泡器(A20)做清洗。	設備啟動中或未完成關機程序。	只有在正確關閉設備後才能移除沖泡器(參考章節“8.關閉設備”)。

## 22. 保固說明及保固書

為保障消費者權益，針對台灣總代理天工生技股份有限公司售出，且於保固期間內正常使用下發生之故障，提供自購買日起算一年免費維修服務。保固書須具備購買日期資料，並加蓋授權銷售通路店章，才可享受有一年免費保固服務。

保固書若有遺失，亦可憑購買憑證(如發票或出貨單，需明確列出產品型號、購買通路、購買/出貨日期) 做替代。若無法出示保固書或有效購買憑證，將依設備機身號碼，以本代理商出貨日期作為保固起算日。

若有下列情形，即使於保固期間內，仍需酌收維修費用：

1. 因不可抗力之天災(水災、火災、地震、雷擊、颱風等)所造成設備損傷。
2. 因人為疏失(刮傷、摔壞、敲打、破裂、重擊、遺失、未妥善保管)所造成設備損傷。
3. 設備使用在非原始使用設計之目的所造成設備損傷。
4. 自行或經由非授權之第三方改裝、修改、維修等所造成設備損傷。
5. 使用非授權之零件與配件所造成設備損傷。
6. 使用延長線或轉接頭所造成設備損傷。
7. 設備配件如蒸汽管、濾水器、牛奶壺、上蓋等屬消耗品，不在保固範圍內。
8. 保固書內容與實際不符或未填寫。
9. 保固書內容無法辨識或經塗改。

保期期間外之維修服務，將酌收維修服務與零件費用。

<b>保 固 書</b>	
為保障消費者權益，針對台灣總代理天工生技股份有限公司售出之迪朗奇全自動義式咖啡機，於保固期間內正常使用下發生之故障，提供自購買日起算一年免費維修服務。保固書需填妥以下內容，並加蓋授權銷售通路店章方可生效。	
產品型號：	授權通路店章
機身號碼：	
購買通路：	
購買日期：	
台灣總代理：天工生技股份有限公司 地址：台北市中山區南京東路三段70號4樓 消費者免付費電話：0809-099-905	